

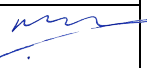



Statytojas/užsakovas	UAB „LT energetika 2“, H. Manto g. 36-7, LT-92233 Klaipėda			
Projekto rengėjas	UAB Energetikos projektavimo institutas, Islandijos pl. 67, LT-49171 Kaunas			
Statinio projekto pavadinimas	Inžinerinių tinklų (Elektros tinklų) Kaišiadorių r. sav., Žiežmarių apylinkės sen., Juknonių k., Lauko g. 18D statybos projektas			
Adresas	Kaišiadorių r. sav., Žiežmarių apylinkės sen., Juknonių k., Lauko g. 18D			
Statinio projekto Nr.	2023/20-01-PP-BD-1			
Sutarties numeris	-			
Statinio kategorija	Ypatingasis statinys			
Statinio paskirtis	Inžineriniai tinklai. Elektros tinklai			
Statybos rūšis	Nauja statyba			
Statinio pavadinimas	30/110 kV Juknonių TP 2			
Statinio projekto etapas	Projektiniai pasiūlymai			
Projektinių pasiūlymų dalis	Bendroji	Bylos (segtuvo) žymuo	BD	
		Segtuvas	1	
Bylos pavadinimas	Bendroji dalis	Bylos laida	0	
		Bylos išleidimo data	2025-01	
Įmonė	Pareigos	Vardas, pavardė	Atestato Nr.	Parašas
UAB Energetikos projektavimo institutas	Direktorius	Martynas Petravičius		
	Statinio projekto vadovas	Algis Virbalas	29404	

1 TURINYS

1	TURINYS	2
2	PROJEKTINIŲ PASIŪLYMŲ SUDĖTIES ŽINIARAŠTIS	4
3	PROJEKTINIŲ PASIŪLYMŲ SEGTUVŲ SUDĖTIES ŽINIARAŠTIS	5
4	PROJEKTINIŲ PASIŪLYMŲ BYLOS (SEGTUVO) DOKUMENTŲ SUDĖTIES ŽINIARAŠTIS	5
5	PROJEKTO PARUOŠIMUI NAUDOJAMOS PROGRAMINĖS ĮRANGOS ŽINIARAŠTIS	7
6	PRIVALOMŲJŲ DOKUMENTŲ PROJEKTUI RENGTI IR PAGRINDINIŲ NORMATYVINIŲ DOKUMENTŲ SĄRAŠAS	7
7	BENDRIEJI STATINIŲ RODIKLIAI.....	12
8	AIŠKINAMASIS RAŠTAS.....	15
8.1	PROJEKTO PARENGIMO PAGRINDAS.....	15
8.2	PROJEKTUOJAMO STATINIO APIBŪDINIMAS.....	16
8.3	STATYBOS SKLYPO APIBŪDINIMAS.....	17
8.4	PROJEKTUOJAMŲ STATINIŲ SĄRAŠAS.....	19
8.5	INŽINERINIŲ TINKLŲ APRAŠYMAS, POREIKIAI	20
8.6	STATINIŲ STATYBOS IR STATYBOS DARBŲ EILIŠKUMAS.....	21
8.6.1	Privalomieji dokumentai statybos darbams pradėti	21
8.6.2	Privalomieji statybos darbų dokumentai.....	21
8.6.3	Pasirengimas statybai.....	21
8.6.4	Statybvietės paruošiamieji darbai	22
8.6.5	Darbų vykdymo eiliškumas	23
8.6.6	Reikalavimai darbo projekto dokumentacijai	24
8.7	SKLYPO PLANO SPRENDINIAI.....	24
8.8	KONSTRUKCIJŲ SPRENDINIAI	25
8.9	ARCHITEKTŪRINIAI SPRENDINIAI.....	26
8.10	ELEKTROTECHNINIAI SPRENDINIAI.....	28
8.11	APLINKOS APSAUGA.....	29
8.11.1	Bendrieji duomenys	29
8.11.2	Sauga nuo elektromagnetinių laukų.....	29
8.11.3	Apsauga nuo triukšmo	30
8.11.4	Technologiniai procesai	30
8.12	ATLIEKOS.....	30
8.12.1	Vanduo	32
8.12.2	Aplinkos oras	32
8.12.3	Dirvožemis.....	32
8.12.4	Žemės gelmės	32
8.12.5	Biologinė įvairovė.....	32
8.12.6	Skyriaus „Biologinė įvairovė“ schemos, žemėlapiai	33
8.12.7	Kraštovaizdis.....	33
8.12.8	Ekstremalios situacijos (avarijos).....	33
8.12.9	Reikalavimai rangovui	33
8.12.10	Reikalavimai įrangos tiekėjui.....	33

8.13 GAISRINĖ SAUGA	33
9 PRITARIMŲ, SUDERINIMŲ SĄRAŠAS	38
10 BRĖŽINIAI	39

2 PROJEKTINIŲ PASIŪLYMŲ SUDĖTIES ŽINIARAŠTIS

4

Eil. Nr.	Bylos žymuo	Pavadinimas
1.	BD	Bendroji dalis
2.	SP	Sklypo plano dalis
3.	SA	Architektūros dalis
4.	E	Elektrotechnikos dalis

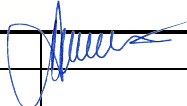
0	2025-01	Statybos leidimui
Laida	Išleidimo data	Laidos statusas. Keitimų priežastis (jei taikoma)
Atestato Nr.	 ENERGETIKOS PROJEKTAVIMO INSTITUTAS	
29404	PV	Algis Virbalas 
		Inžinerinių tinklų (Elektros tinklų) Kaišiadorių r. sav., Žiežmarių apylinkės sen., Juknonių k., Lauko g. 18D statybos projektas
		30/110 kV Juknonių TP 2
		Projektinių pasiūlymų sudėties žiniaraštis
LT	UAB „LT energetika 2“	2023/20-01-PP-BD-1.PSŽ
		Laida
		Lapas
		Lapų
		0
		1 1

3 PROJEKTINIŲ PASIŪLYMŲ SEGTUVŲ SUDĖTIES ŽINIARAŠTIS

Eil. Nr.	Bylos (segtuvo) žymuo	Laida	Bylos (segtuvo) pavadinimas	Pastabos
1.	BD-1	0	Bendroji dalis	AR, brėžiniai
2.	BD-2	0	Bendroji dalis	Priedai

4 PROJEKTINIŲ PASIŪLYMŲ BYLOS (SEGTUVO) DOKUMENTŲ SUDĖTIES ŽINIARAŠTIS

Dokumento žymuo	Lapų sk.	Laida	Dokumento pavadinimas	Pastabos
Tekstiniai dokumentai				
2023/20-01-PP-BD-1.PSŽ	1	0	Projektinių pasiūlymų sudėties žiniaraštis	
2023/20-01-PP-BD-1.BSŽ	2	0	Projektinių pasiūlymų segtuvų sudėties žiniaraštis	
2023/20-01-PP-BD-1.BD	5	0	Bendrieji duomenys	
2023/20-01-PP-BD-1.BSR	3	0	Statinio techniniai rodikliai	
2023/20-01-PP-BD-1.AR	23	0	Aiškinamasis raštas	
2023/20-01-PP-BD-1.PSS	1	0	Pritarimų, suderinimų sąrašas	
Grafiniai dokumentai				
2023/20-01-PP-SP.B-01	1	0	Situacijos planas	
2023/20-01-PP-SP.B-02	1	0	Sklypo planas M 1:1000	
2023/20-01-PP-SP.B-03	1	0	Sklypo sutvarkymo planas M 1:100	
2023/20-01-PP-SP.B-04	1	0	Sklypo aukščių planas M 1:100	
2023/20-01-PP-SP.B-05	1	0	Suvestinis inžinerinių tinklų planas M 1:100	
2023/20-01-PP-SA.B-01	1	0	30kV US planas, Pjūvis 1-1	
2023/20-01-PP-SA.B-02	1	0	30kV US Fasadas 1-4, Fasadas B-A	
2023/20-01-PP-SA.B-03	1	0	30kV US Fasadas 4-1, Fasadas A-B	

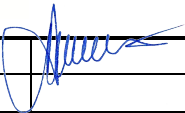
0	2025-01	Statybos leidimui		
Laida	Išleidimo data	Laidos statusas. Keitimų priežastis (jei taikoma)		
Atestato Nr.			Inžinerinių tinklų (Elektros tinklų) Kaišiadorių r. sav., Žiežmarių apylinkės sen., Juknionių k., Lauko g. 18D statybos projektas	
29404	PV	Algis Virbalas		
			30/110 kV Juknionių TP 2	
			Statinio projekto bylos (segtuvo) sudėties žiniaraštis	Laida 0
LT	UAB „LT energetika 2“		2023/20-01-PP-BD-1.BSŽ	Lapas 1 Lapų 2

2023/20-01-PP-SA.B-04	1	0	30 kV US Stogo planas	
2023/20-01-PP-E.B-01	1	0	110 kV principinė schema	
2023/20-01-PP-E.B-02	1	0	Pastotės planas	
2023/20-01-PP-E.B-04	1	0	Vizualizacija	

2023/20-01-PP-BD-1.BSŽ	Lapas	Lapų	Laida
	2	2	0

**5 PROJEKTO PARUOŠIMUI NAUDOJAMOS PROGRAMINĖS ĮRANGOS
ŽINIARAŠTIS**

Eil. Nr.	Dokumento numeris, žymuo	Pavadinimas	Pastabos
1.		Microsoft Office 2013	
2.		Autodesk AutoCAD LT 2011	
3.		Autodesk Robot Structural Analysis Professional 2017	
4.		Autodesk AutoCAD Map 3D 2015	
5.		Autodesk AutoCAD Civil 3D 2010	
6.		Фундамент (Foundation) V.12.10	
7.		Southwire SAG10	

**6 PRIVALOMŲJŲ DOKUMENTŲ PROJEKTUI RENGTI IR PAGRINDINIŲ
NORMATYVINIŲ DOKUMENTŲ SĄRAŠAS**

Eil. Nr.	Dokumento žymuo	Pavadinimas	Pastabos
LR įstatymai			
1.	Nr. I-1240	LR Statybos įstatymas. Suvestinė redakcija nuo 2024-07-01 iki 2024-10-31	
2.	Nr. I-2223	LR Aplinkos apsaugos įstatymas. Suvestinė redakcija nuo 2024-07-01 iki 2024-09-30	
3.	Nr. I-446	LR Žemės įstatymas. Suvestinė redakcija nuo 2024-05-01 iki 2024-10-31	
4.	Nr. I-1120	LR Teritorijų planavimo įstatymas. Suvestinė redakcija nuo 2024-05-01 iki 2024-10-31	

0	2025-01	Statybos leidimui		
Laida	Išleidimo data	Laidos statusas. Keitimų priežastis (jei taikoma)		
Atestato Nr.			Inžinerinių tinklų (Elektros tinklų) Kaišiadorių r. sav., Žiežmarių apylinkės sen., Juknionių k. statybos projektas	
29404	PV	Algis Virbalas	30/110 kV Juknionių TP 2	
			Bendrieji duomenys	
			Laida	0
LT	UAB „LT energetika 2“		2023/20-01-PP-BD-1.BD	Lapas 1
				Lapų 5

Eil. Nr.	Dokumento žymuo	Pavadinimas	Pastabos						
5.	Nr. VIII-1881	LR elektros energetikos įstatymas. Suvestinė redakcija nuo 2023-07-01 iki 2025-12-31							
6.	Nr. IX-1004	LR Atliekų tvarkymo įstatymo pakeitimo įstatymas. 2002 m. liepos 1 d							
7.	Nr. IX-2135	LR Elektroninių ryšių įstatymas. Suvestinė redakcija nuo 2024-05-01 iki 2024-10-31							
8.	Nr. IX-1672	Darbuotojų saugos ir sveikatos įstatymas. Suvestinė redakcija nuo 2022-05-01							
9.	Nr. XIII-2166	Specialiųjų žemės naudojimo sąlygų įstatymas. Suvestinė redakcija nuo 2024-01-01							
Organizaciniai tvarkomieji statybos techniniai reglamentai:									
10.	STR 1.04.04:2017	Statinio projektavimas, projekto ekspertizė							
11.	STR 1.01.03:2017	Statinių klasifikavimas							
12.	STR 1.01.08:2002	Statinio statybos rūšys							
13.	STR 1.02.01:2017	Statybos dalyvių atestavimo ir teisės pripažinimo tvarkos aprašas							
14.	STR 1.06.01:2016	Statybos darbai. Statinio statybos priežiūra							
15.	STR 1.01.04:2015	Statybos produktų, neturinčių darniųjų techninių specifikacijų, eksploatacinių savybių pastovumo vertinimas, tikrinimas ir deklaravimas. Bandymų laboratorijų ir sertifikavimo įstaigų paskyrimas. Nacionaliniai techniniai įvertinimai ir techninio vertinimo įstaigų paskyrimas ir paskelbimas							
16.	STR 1.12.06:2002	Statinio naudojimo paskirtis ir gyvavimo trukmė.							
17.	STR 1.05.01:2017	Statybą leidžiantys dokumentai. Statybos užbaigimas. Statybos sustabdymas. Savavališkos statybos padarinių šalinimas. Statybos pagal neteisėtai išduotą statybą leidžiantį dokumentą padarinių šalinimas							
Techninių reikalavimų statybos ir kiti reglamentai									
18.	STR 2.01.01(1):2005	Esminiai statinio reikalavimai (ESR). Mechaninis atsparumas ir pastovumas.							
19.	STR 2.01.01(3):1999.	ESR. Higiena, sveikata, aplinkos apsauga.							
20.	STR 2.01.01(4):2008	ESR. Naudojimo sauga.							
21.	STR 2.01.01(6):2008	ESR. Energijos taupymas ir šilumos išsaugojimas.							
22.	STR 2.01.01(2):1999	ESR. Gaisrinė sauga							
2023/20-01-PP-BD-1.BD			<table border="1"> <tr> <td>Lapas</td> <td>Lapų</td> <td>Laida</td> </tr> <tr> <td>2</td> <td>5</td> <td>0</td> </tr> </table>	Lapas	Lapų	Laida	2	5	0
Lapas	Lapų	Laida							
2	5	0							

Eil. Nr.	Dokumento žymuo	Pavadinimas	Pastabos						
STR 2.01.01(5):2008									
23.	STR 2.01.06:2009	Statinių apsauga nuo žaibo. Išorinė statinių apsauga nuo žaibo							
24.	STR 2.01.07:2003	Pastatų vidaus ir išorės aplinkos apsauga nuo triukšmo							
25.	STR 2.02.07:2012	Sandėliavimo, gamybos ir pramonės statiniai. Pagrindiniai reikalavimai							
26.	STR 2.03.02:2005	Gamybos pramonės ir sandėliavimo statinių sklypų tvarkymas							
27.	STR 2.05.04:2003	Poveikiai ir apkrovos							
28.	STR 2.05.05:2005	Betoninių ir gelžbetoninių konstrukcijų projektavimas							
29.	STR 2.05.08:2005	Plieninių konstrukcijų projektavimas. Pagrindinės nuostatos							
30.	STR 2.05.20:2006	Langai ir išorinės įėjimo durys							
31.	STR 2.06.04:2014	Gatvės ir vietinės reikšmės keliai. Bendrieji reikalavimai							
32.	STR 2.09.02:2005	Šildymas, vėdinimas ir oro kondicionavimas							
33.		Gaisrinės saugos pagrindiniai reikalavimai (Priimta v.ž. 20101207 Nr1-338)							
34.	STR 1.04.02:2011	Inžineriniai geologiniai ir geotechniniai tyrimai							
35.	STR 2.01.01(1):2005	Esminiai statinio reikalavimai (ESR). Mechaninis atsparumas ir pastovumas.							
Respublikos statybos normos, taisyklės ir kt.:									
36.	LST 1569:2012/P:2018	Statinio projektas. Lauko inžinerinių tinklų grafiniai ženklai							
37.	STR 2.01.12:2024	Statybų klimatologija.							
38.	EIIT	Elektros įrenginių įrengimo taisyklės. Galiojanti suvestinė redakcija: 2023-10-27							
39.	EETET	Elektrinių ir elektros tinklų eksploatavimo taisyklės Galiojanti suvestinė redakcija: 2021-11-01							
40.	ETAT	Elektros tinklų apsaugos taisyklės Galiojanti suvestinė redakcija: 2022-07-23							
41.	ELIIT	Elektros linijų ir instaliacijos įrengimo taisyklės Galiojanti suvestinė redakcija: 2022-05-13							
42.	ETNT	Elektros tinklų naudojimo taisyklės Galiojanti suvestinė redakcija: 2023-07-01							
43.	SPTPEIIT	Specialiujų patalpų ir technologinių procesų elektros įrenginių įrengimo taisyklės Išgalioja: 2013-04-01							
2023/20-01-PP-BD-1.BD			<table border="1"> <tr> <td>Lapas</td> <td>Lapų</td> <td>Laida</td> </tr> <tr> <td>3</td> <td>5</td> <td>0</td> </tr> </table>	Lapas	Lapų	Laida	3	5	0
Lapas	Lapų	Laida							
3	5	0							

Eil. Nr.	Dokumento žymuo	Pavadinimas	Pastabos						
44.	AEIIT	Apšvietimo elektros įrenginių įrengimo taisyklės Įsigalioja: 2011-02-11							
45.	GEIIT	Galios elektros įrenginių įrengimo taisyklės Įsigalioja: 2012-01-02							
46.	EĪRAAIIT	Elektros įrenginių relinės apsaugos ir automatikos įrengimo taisyklės Galiojanti suvestinė redakcija: 2022-05-14							
47.	SPEIIT	Skirstyklų ir pastočių elektros įrenginių įrengimo taisyklės Galiojanti suvestinė redakcija: 2020-11-01							
48.	Nr.1-312	Skaiciuojamųjų elektros apkrovų nustatymo metodika Galiojanti suvestinė redakcija: 2022-07-01							
49.	ST 1001192.03:2002/ 2074851.01:1999	Žemės kasimo, gerbūvio tvarkymo darbai.							
50.	ST 1001192.06:2002/ 2074851.04:1999	Šviesolaidinių kabelių tiesimas.							
51.	ST 1001192.04:2002/ 2074851.02:1999	Ryšių kanalizacijos klojimas							
52.	ST 1001192.08:2002/ 2074851.06:1999	Vidaus ryšių tinklų montavimas							
53.	LST EN 50085- 1:2005/A1:2013	Kabelių dėžinių kanalų ir kabelių kanalų sistemos, skirtos elektriniams įrenginiams. 1 dalis. Bendrieji reikalavimai							
54.	LST EN 50085-2- 1:2007/A1:2012	Kabelių dėžinių kanalų ir kabelių kanalų sistemos elektrai įrengti. 2-1 dalis. Kabelių dėžinių kanalų ir kabelių kanalų sistemos, montuojamos ant sienų ir lubų							
55.	LST EN 50085-2- 4:2009	Kabelių dėžinių kanalų ir kabelių kanalų sistemos elektrai įrengti. 2-4 dalis. Ypatingieji reikalavimai, keliami eksploatacinių kištukinių lizdų dėžutėms							
56.	LST EN 61537:2007	Kabelių tvarkyba. Kabelių lovių ir kabelių kopėčių sistemos (IEC 61537:2006)							
57.	LST EN50131	Pavojaus signalizavimo sistemos. Įsibrovimo pavojaus signalizavimo sistemos							
58.	LST EN50133	Pavojaus signalizavimo sistemos. Patekimo valdymo sistemos saugumui laiduoti							
59.	LST EN50136	Pavojaus signalizavimo sistemos. Pavojaus signalų perdavimo sistemos ir įrenginiai							
60.	LST EN 50173- 1+AC:2003	Informacijos technologija. Bendrosios paskirties kabelių sistemos. 1 dalis. Bendrieji reikalavimai ir biurų aplinka							
61.	IEC 62305-4:2006	Apsauga nuo žaibo elektromagnetinių impulsų							
2023/20-01-PP-BD-1.BD			<table border="1" style="width: 100%; border-collapse: collapse;"> <thead> <tr> <th style="width: 25%;">Lapas</th> <th style="width: 25%;">Lapų</th> <th style="width: 25%;">Laida</th> </tr> </thead> <tbody> <tr> <td style="text-align: center;">4</td> <td style="text-align: center;">5</td> <td style="text-align: center;">0</td> </tr> </tbody> </table>	Lapas	Lapų	Laida	4	5	0
Lapas	Lapų	Laida							
4	5	0							

Eil. Nr.	Dokumento žymuo	Pavadinimas	Pastabos
62.	Nr.D1-637	Statybinių atliekų tvarkymo taisyklės Galiojanti suvestinė redakcija: 2018-07-01 - 2024-10-31	
63.	Nr. IX-1672	Darbuotojų saugos ir sveikatos įstatymas Galiojanti suvestinė redakcija: 2024-06-21 - 2024-10-31	
64.	Nr.A1-22/D1-34	Darboviečių įrengimo statybvietėse nuostatai Galiojanti suvestinė redakcija: 2022-07-01	
65.	Nr.102	Darbo įrenginių naudojimo bendrieji nuostatai Galiojanti suvestinė redakcija: 2020-05-01	
66.	Įsakymas Nr.A1-425	Kėlimo kranų naudojimo taisyklės	
67.	V.Ž. 2010, Nr.3-128	Statybinių keltuvų naudojimo ir priežiūros taisyklės	
68.	V.Ž. 2006, Nr.116-4417	Darbuotojų saugos ir sveikatos reikalavimai tvarkant krovinius rankomis	
69.	V.Ž. 2005, Nr.53-1804	Darbuotojų apsaugos nuo triukšmo keliamos rizikos nuostatai	
70.	V.Ž. 2009, Nr.49-1997	Kelių transporto priemonių valstybinės techninės apžiūros atlikimo taisyklės	
71.	V.Ž. 2005, Nr.49-1627	Kelių transporto priemonių techninės būklės kontrolės Lietuvos Respublikos keliuose taisyklės	
72.	V.Ž. 2010, Nr.6-284	Transporto priemonių pakartotinio naudojimo, perdirbimo ir atnaujinimo tipo patvirtinimo taisyklės	
73.	V.Ž. 2008, Nr.24-876	Krovinių, vežamų kelių transporto priemonėmis, išdėstymo ir tvirtinimo taisyklės	
74.		2011-03-09 Europos Parlamento ir Tarybos reglamentu (ES) Nr.305/2011	
75.		LST 1516:2015 „Statinio projektavimas. Bendrieji įforminimo reikalavimai“	

Pavadinimas	Mato vienetas	Kiekis	Pastabos						
5.1. Nuotekų šalinimo tinklai									
5.1.1 nuotekų šalinimo tinklai – paviršinių (lietaus) nuotekų tinklas, II grupės nesudėtingas.	m	12,8*							
5.1.2 Vamzdžio skersmuo (tik vamzdynamics)	mm	160;							
5.2. Elektros tinklai - 110 kV skirstyklos statiniai su priklausiniais , skirti 110 kV skirstyklos kilnojamųjų įrenginių sumontavimui ir veikimo užtikrinimui, inžinieriniai tinklai (paskirtis – elektros tinklų), ypatingasis. Nauja statyba:	kompl.	1							
VI. KITI STATINIAI									
6.1. Tvora (metalinio tinklo su metaliniais stulpeliais, cokoliu), kiti inžinieriniai statiniai, I grupės nesudėtingas. Nauja statyba:									
6.1.1. inžinerinių statinių kiekis	vnt.	1							
6.1.2. inžinerinio statinio ilgis	m	132*							
6.1.3. inžinerinio statinio aukštis	m	1,8*							
6.2. Žaibosaugos stiebai , kiti inžinieriniai statiniai (paskirtis - kitos paskirties), II grupės nesudėtingas. Nauja statyba:	vnt.	2							
6.2.1. Aukštis	vnt.	14,5*							
6.3. Transformatoriaus aikštelė (pamatas su apsaugine aikštele) , kiti inžinieriniai statiniai (paskirtis – kitos paskirties), I grupės nesudėtingas. Nauja statyba:	vnt.	1							
6.3.1. Plotas	m ²	97,8*							
6.4. Aikštelės (skaldos kelias privažiavimui prie įrenginių), kiti inžinieriniai statiniai (paskirtis – kitos paskirties), II grupės nesudėtingas. Nauja statyba:	m ²	305*							
6.5. Aikštelės (nuogrinda aplink pastatą), kiti inžinieriniai statiniai (paskirtis – kitos paskirties), I grupės nesudėtingas. Nauja statyba:	m ²	29*							
6.6. Požeminis rezervuaras - kiti inžinieriniai statiniai (paskirtis – kitos paskirties), II grupės nesudėtingas. Nauja statyba:									
6.6.1. Tūris tūris	m ³	20*							
6.7. Kabeliniai kanalai. Paskirtis - Kiti inžinieriniai statiniai (paskirtis – kitos paskirties), I grupės nesudėtingasis. Nauja statyba	m	30*							
2023/20-01-PP-BD-1.BSR			<table border="1" style="width: 100%; border-collapse: collapse;"> <tr> <td style="width: 25%;">Lapas</td> <td style="width: 25%;">Lapų</td> <td style="width: 25%;">Laida</td> </tr> <tr> <td style="text-align: center;">2</td> <td style="text-align: center;">3</td> <td style="text-align: center;">0</td> </tr> </table>	Lapas	Lapų	Laida	2	3	0
Lapas	Lapų	Laida							
2	3	0							

Pastaba:

*- Žvaigždute pažymėti rodikliai baigus statybą ir atlikus kadastrinius matavimus gali turėti neesminių nukrypimų.

Statinio projekto vadovas:

Algis Virbalas

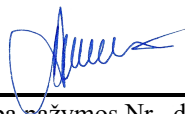

Atestato Nr. 29404

(vardas, pavardė, parašas, kvalifikacijos atestato arba pažymos Nr., data)

2023/20-01-PP-BD-1.BSR

Lapas	Lapų	Laida
3	3	0

	maksimalus žemės įšalo gylis (galimas 1 kartą per 10 metų) 90 cm (9.1 lentelė).
Statybos rūšis	Nauja statyba
Statybos paskirtis	Inžineriniai tinklai (Elektros tinklai)
Statinio kategorija	Ypatingasis statinys
Naudojimo paskirtis	Kiti inžineriniai statiniai: 12. Kitos paskirties inžineriniai statiniai
Statytojas	UAB „LT energetika 2“, H. Manto g. 36-7, LT-92233 Klaipėda
Sklypų inžineriniai – topografiniai planai	
Inžinerinių geologinių tyrimų ataskaita	
Poveikio visuomenės sveikatai vertinimas	Nerengtas, nėra reikalingas.
Atranka dėl planuojamos ūkinės veiklos poveikio aplinkai vertinimo	Nerengta, nėra reikalinga.
Situacija	Teritorija, kurioje projektuojama 30/110 kV transformatorių pastotė yra vidurio Lietuvoje
Gretimybės	Sklypas yra neužstatytoje teritorijoje. Esama pagrindinė tikslinė gretimų privačių žemės sklypų paskirtis - žemės ūkio, vyrauja ganyklos, šienaujamos pievos, taip pat dirbama žemė. Sklypas, kuriame projektuojama transformatorinė, bus aptarnaujamas iš savivaldybės kelio.
Nuosavybė	Ilgalaikė nuoma ir užstatymo teisė UAB "LT energetika 2" (Ilgalaikės nuomos ir užstatymo teisės nustatymo sutartis, Įregistravimo pagrindas: 2023-10-12 Nuomos sutartis Nr. LT2-DS-VS-VS-01 Plotas: 0.60 ha)
Pagrindinė tikslinė naudojimo paskirtis sklypo	Žemės ūkio
Naudojimo būdas sklypo	Susisiekimo ir inžinerinių komunikacijų aptarnavimo objektų teritorijos
Apželdinimas	Sklype esamų želdinių nėra.
Esami vandens telkiniai	Sklype vandens telkinių nėra.
Apsaugos zona	Sutampa su transformatorių pastotės tvora.
Ekologinė situacija	Sklypo ekologinė situacija yra normali. Sklype nėra susikaupusių šiukšlių ar aplinkai pavojingų medžiagų. Sklype ir aplinkinėje teritorijoje nėra taršos objektų.
Reljefas	Paviršiaus altitudės nežymiai kintamos.
Inžineriniai tinklai	Šiuo metu žemės sklype yra melioracijos sistemos.

8.2 PROJEKTUOJAMO STATINIO APIBŪDINIMAS

Statybos rūšis - nauja statyba.

Funkcinė paskirtis: elektros energijos perdavimas.

Statinio paskirtis: Inžineriniai tinklai. Elektros tinklai

Statinio/ių kategorija: ypatingasis

2023/20-01-PP-BD-1.AR

Lapas	Lapų	Laida
2	23	0

Projektuojamas 30/110 kV transformatorinė pastotė priskiriama prie ypatingųjų statinių grupės pagal STR 1.01.03:2017 1 lentelės statinių sąrašą 110 kV ir aukštesnės įtampos elektros perdavimo tinklai ir jų technologiniai priklausiniai (išskyrus transformatorių pastočių, skirstyklų ir srovės keitiklių, teritorijoje esančius kelius, aikšteles, tvoras, ryšių įrangos ir apsaugos postų pastatus, lauko tualetus, kabelių kanalus ir privažiavimo prie šių teritorijų kelius).

Inžineriniai tinklai pagal paskirtį skirstomi į pogrupius: elektros tinklai – perdavimo, tiesioginių linijų elektros tinklai, transporto (troleibusų, tramvajų, geležinkelių riedmenų) kontaktiniai tinklai, kiti inžineriniai statiniai.

8.3 STATYBOS SKLYPO APIBŪDINIMAS

Žemės vertinimas: Pagrindinė tikslinė naudojimo paskirtis: žemės ūkio; naudojimo būdas: susisiekimo ir inžinerinių komunikacijų aptarnavimo objektų teritorijos. Plotas 0,6000 ha.

Sutikimai ir gretimbės: Planuojamam statybos objektui statyti sutikimų iš gretimų sklypų gauti nereikia. Transformatorinės apsaugos zona sutampa su transformatorių pastotės tvora.

Higieninė ir ekologinė situacija: normali – žemės sklype nėra šiukšlių ar aplinkai pavojingų medžiagų. Taip pat nėra taršos šaltinių ar gamybos objektų.

Aplinkinis užstatymas: esama pagrindinė gretimų privačių žemės sklypų paskirtis - žemės ūkio, vyrauja ganyklos, šienaujamos pievos, taip pat dirbama žemė. Sklypas, kuriame projektuojama vėjo elektrinė, bus aptarnaujamas vietinės reikšmės žvyruotais privažiavimo keliais.

Geologinė sandara

Geologiniu požiūriu aikštelėje sutikti antropogeniniai (t IV), limnoglacialiniai (lg III bl), glacialiniai (g III bl) dariniai. Augalinis sluoksnis (dirvožemis) padengęs didžiąją dalį teritorijos 0,20 – 0,50 m storio sluoksniu.

Antropogeniniai (t IV) molingi smėliai suklostyti iki 0,40 – 0,70 m gylio. Po jais, o vietomis iškart po dirvožemio sluoksniu suklostyti limnoglacialiniai (lg III bl) smėlingi mažo plastiškumo moliai slūgso iki 0,74 – 2,20 m gylio. Giliau sutinkami glacialiniai (g III bl) smėlingi mažo plastiškumo moliai, mažai dulkingi molingi žvyringi smėliai ar tolygiai išrūšiuoti smėliai, kurie slūgso iki pragręžto 3,00 – 12,00 m gylio.

Gruntų slūgsojimas detaliau pavaizduotas gręžinių stulpeliuose ir inžineriniame geologiniuose pjūviuose.

Gruntų sudėtis ir inžineriniai geologiniai sluoksniai

Antropogeniniai (t IV) dariniai:

(IGS-1) Planingai supiltas: purus molingas smėlis. Supiltas tik gręžinių Gr.5, 12 – 13 bei archyvinių gręžinių Gr.7-Arch-Ž ir Gr.11-Arch-Ž nuo 0,03 – 0,30 m gylio, o sluoksnio padas pasiektas 0,4 – 0,7 m gylyje nuo esamo žemės paviršiaus.

2023/20-01-PP-BD-1.AR	Lapas	Lapų	Laida
	3	23	0

Limnoglacialiniai (lg III bl) dariniai:

(IGS-2) Silpnas smėlingas mažo plastiškumo molis, minkštas. Sluoksnis sutiktas grėžinių Gr.1 – 3, 5 – 6, 9 – 10 bei archyvinių grėžinių Gr.SZ-4-Arch-Ž ir Gr.SZ-8-Arch-Ž, Gr.14-Arch aplinkose, nuo 0,3 – 1,0 m gylio, o sluoksnio padas pasiektas 0,7 – 2,2 m gylyje nuo esamo žemės paviršiaus.

(IGS-3) Vidutinio stiprumo smėlingas mažo plastiškumo molis, tvirtas su vidutine (8,1 %) karbonatinės medžiagos priemaiša. Sluoksnis sutiktas tik grėžinių Gr.1 – 2, 5, 10 bei archyvinio grėžinio Gr.SZ-8-Arch-Ž aplinkose nuo 0,4 – 1,0 m gylio, o sluoksnio padas pasiektas 0,9 – 2,1 m gylyje nuo esamo žemės paviršiaus.

Glacialiniai (g III bl) dariniai:

(IGS-4) Tankus mažai dulkingas molingas žvyringas smėlis. Sluoksnis sutiktas tik grėžinių Gr. 5 - 6 bei archyvinio grėžinio Gr.4-Arch-Ž ir Gr.14-Arch aplinkose nuo 1,0 – 3,6 m gylio, o sluoksnio padas pasiektas 3,4 – 4,7 m gylyje nuo esamo žemės paviršiaus, o archyvinio grėžinio Gr.14-Arch aplinkoje sluoksnio padas nepasiektas.

(IGS-5a) Silpnas smėlingas mažo plastiškumo molis, moreninis, minkštas. Sluoksnis sutiktas tik grėžinių Gr.3 ir 12 aplinkose 1,9 – 8,3 m gylyje, o sluoksnio padas pasiektas 2,9 – 9,0 m gylyje nuo esamo žemės paviršiaus.

(IGS-5) Vidutinio stiprumo smėlingas mažo plastiškumo molis, moreninis, tvirtas. Sluoksnis sutiktas grėžinių Gr.1 – 3, 5, 9 – 12 aplinkose bei archyvinių grėžinių Gr.SZ-4-Arch-Ž, Gr.SZ-7- Arch-Ž, Gr.SZ-8- Arch-Ž ir Gr.11- Arch-Ž, bei Gr.14-Arch aplinkose nuo 0,4 – 9,0 m gylio, o sluoksnio padas pasiektas grėžinių Gr.11 ir Gr.12 aplinkose 1,9 – 2,2 m gylyje, o kituose - nepasiektas.

(IGS-6) Stiprus smėlingas mažo plastiškumo molis, moreninis, standus. Sluoksnis sutiktas tik grėžinių Gr.1 – 3, 5 bei archyvinio grėžinio Gr.SZ-8-Arch-Ž aplinkose nuo 1,7 – 3,4 m gylio, o sluoksnio padas pasiektas 2,5 – 4,4 m gylyje nuo esamo žemės paviršiaus.

(IGS-7) Labai stiprus smėlingas mažo plastiškumo molis, moreninis, labai standus. Sluoksnis sutiktas grėžinių Gr.1 – 3, 6, 9 – 10, 12 bei archyvinių grėžinių Gr.SZ-7- Arch-Ž ir Gr.11-Arch-Ž aplinkose nuo 0,7 – 4,1 m gylio, o sluoksnio padas pasiektas 2,8 – 4,5 m gylyje, o grėžinių Gr.6, Gr.7- Arch-Ž, Gr.11-Arch-Ž bei Gr.12 aplinkose – nepasiektas.

(IGS-8) Tankus tolygiai išrūšiuotas smėlis. Sluoksnis sutiktas tik grėžinių Gr.12 ir Gr.13 aplinkose nuo 0,7 – 2,9 m gylio, o sluoksnio padas pasiektas grėžinio Gr.12 aplinkoje 4,0 m gylyje, o grėžinio Gr.13 aplinkoje – nepasiektas.

Hidrogeologinės sąlygos

Hidrogeologinės statybos sklypo sąlygos charakterizuojamos remiantis požeminio vandens lygio stebėjimais grėžiniuose lauko darbų vykdymo metu ir archyviniais duomenimis.

2023/20-01-PP-BD-1.AR	Lapas	Lapų	Laida
	4	23	0

2024 metų vasario - balandžio mėnesiais vykusių žvalgybinių ir projektinių tyrimų lauko darbų metu požeminis podirvio, gruntinis ir tarp sluoksninis vanduo sutikti visame tyrimų plote 0,00 – 3,60 m (108,01 – 114,80 m abs. a.) gylyje nuo esamo žemės paviršiaus.

Podirvio vanduo sutiktas visame tirtame plote, išskyrus gręžinius Gr.6 ir Gr.13, 0,05 – 3,10 m (111,56 – 114,80 m abs. a.) gylyje nuo esamo žemės paviršiaus. Podirvio vanduo talpinasi antropogeniniuose molinguose smėliuose bei limnoglacialiniuose ir glacialiniuose moliuose esančiuose smėlio lęšiuose ir kaupiasi virš jų.

Gruntinis vanduo sutiktas tik gręžinių Gr.6 ir Gr.13 aplinkose 0,70 – 0,90 m (112,62 – 113,48 m abs. a.) gylyje nuo esamo žemės paviršiaus. Vandeningo sluoksnio storis siekia 2,30 – 3,10 m ir daugiau nes apatinė vandenspara nepasiekta. Vanduo talpinasi glacialiniuose (g III bl) įvairiuose smėliuose. Vandenis maitinami kritulių vandenimis infiltraciniu būdu, o išsikrauna į netoliese pratekanti Dūmės upelį.

Tarp sluoksniniai vandenys sutikti tik Gr. 5, 12 bei Gr.SZ-4-Arch-Ž, Gr.14-Arch aplinkose 2,90 - 3,60 (108,01 – 110,84 m abs. a.) m gylyje. Jie talpinasi mažai dulkingame molingame žvyringame smėlyje bei tolygiai išrūšiuotame smėlyje. Iš viršaus ir iš apačios

8.4 PROJEKTUOJAMŲ STATINIŲ SĄRAŠAS

Naujas statinys (110 kV įtampos elektros perdavimo tinklai ir jų technologiniai priklausiniai (išskyrus transformatorių pastotės teritorijoje esanti kelia, tvora, lauko tualetą, kabelių kanalus ir privažiavimo prie šios teritorijos kelia))

Statinio rūšis pagal naudojimo paskirtį: inžineriniai statiniai.

Inžinerinio statinio grupė pagal paskirtį: inžineriniai tinklai.

Inžinerinių tinklų pogrupis pagal paskirtį: elektros tinklai.

Elektros tinklai pagal paskirtį: perdavimo elektros tinklai.

Statybos rūšis: nauja statyba.

Statinio kategorija: ypatingasis statinys.

Naujas statinys (30 kV irenginių valdymo pultas su skirstykla)

Statinio rūšis pagal naudojimo paskirtį: pastatas.

Pastato grupė pagal paskirtį: negyvenamieji pastatai.

Negyvenamųjų pastatų pogrupis pagal paskirtį: gamybos, pramonės paskirties pastatai.

Statybos rūšis: nauja statyba.

Statinio kategorija: nesudėtingasis statinys.

Naujas statinys (Žaibosaugos stulpas)

Statinio rūšis pagal naudojimo paskirtį: inžineriniai statiniai.

Inžinerinio statinio grupė pagal paskirtį: kiti inžineriniai statiniai - žaibosaugos statiniai.

Statybos rūšis: nauja statyba.

Statinio kategorija: nesudėtingasis statinys.

Naujas statinys (Transformatoriaus aikštelė (pamatas su apsaugine aikštele))

Statinio rūšis pagal naudojimo paskirtį: inžineriniai statiniai.

Inžinerinio statinio grupė pagal paskirtį: inžineriniai tinklai.

Inžinerinių tinklų pogrupis pagal paskirtį: elektros tinklai.

2023/20-01-PP-BD-1.AR	Lapas	Lapų	Laida
	5	23	0

Statybos rūšis: nauja statyba.
Statinio kategorija: nesudėtingasis statinys.

Naujas statinys (Kabelių kanalai)

Statinio rūšis pagal naudojimo paskirtį: inžinerinis statinys.
Inžinerinio statinio grupė pagal paskirtį: kiti inžineriniai statiniai.
Statybos rūšis: nauja statyba.
Statinio kategorija: nesudėtingasis statinys.

Naujas statinys (Aikštelės (skaldos kelias))

Statinio rūšis pagal naudojimo paskirtį: inžinerinis statinys.
Inžinerinio statinio grupė pagal paskirtį: kiti inžineriniai statiniai.
Statybos rūšis: nauja statyba.
Statinio kategorija: II grupės nesudėtingasis statinys.

Naujas statinys (Aikštelės (šaligatvis – nuogrinda))

Statinio rūšis pagal naudojimo paskirtį: inžinerinis statinys.
Inžinerinio statinio grupė pagal paskirtį: kiti inžineriniai statiniai.
Statybos rūšis: nauja statyba.
Statinio kategorija: nesudėtingasis statinys.

Naujas statinys (Nuotekų šalinimo tinklai - lietaus nuotekų tinklai)

Statinio rūšis pagal naudojimo paskirtį: inžineriniai statiniai.
Inžinerinio statinio grupė pagal paskirtį: inžineriniai tinklai.
Inžinerinių tinklų pogrupis pagal paskirtį: nuotekų šalinimo tinklai – lietaus nuotekų tinklai.
Statybos rūšis: nauja statyba.
Statinio kategorija: nesudėtingasis statinys.

Naujas statinys (Požeminis rezervuaras)

Statinio rūšis pagal naudojimo paskirtį: inžinerinis statinys.
Inžinerinio statinio grupė pagal paskirtį: kiti inžineriniai statiniai.
Statybos rūšis: nauja statyba.
Statinio kategorija: nesudėtingas statinys.

Lauko inžineriniai tinklai ir įrenginiai: Atskiru projektu suprojektuotos 30 kV kabelių linijos iki 30/110 kV Juknonių TP 2 transformatorių pastotės. Projekto rengėjas UAB „Energetikos projektavimo institutas“, projekto vadovas A. Virbalas (atestato Nr. 29404).

8.5 INŽINERINIŲ TINKLŲ APRAŠYMAS, POREIKIAI

Vandens tiekimas: žemės sklype nėra vandentiekio tinklų. Gaisrinių rezervuarų užpildymui projektuojamas artezinis gręžinys sklype.

Buitinės nuotekos: žemės sklype nėra nuotekų tinklų, poreikio prisijungti nėra.

Elektra: Rezerviniam savų reikmių maitinimui numatomas tiekimas iš kilnojamo dyzelgeneratoriaus.

Susisiekimo komunikacijos: privažiavimo kelias projektuojamas šiame projekte.

2023/20-01-PP-BD-1.AR	Lapas	Lapų	Laida
	6	23	0

Žaibosauga: Projektuojama transformatorių apsaugai žaibosaugos sistema sudaryta iš atskirai stovinčių žaibolaidžių arba žaibolaidžiai montuojamų ant portalų.

Melioracija: TP statybai naudojamam žemės sklype yra įrengtos valstybei priklausančios melioracijos sistemos. Esant poreikiui, TP statybos metu melioracijos įrenginiai bus perkelti, nepažeidžiant jų sistemos.

8.6 STATINIŲ STATYBOS IR STATYBOS DARBŲ EILIŠKUMAS

8.6.1 Privalomieji dokumentai statybos darbams pradėti

Rangovui pradėti statinio statybos darbus leidžiama tik po to, kai yra gavęs šiuos dokumentus:

- statybą leidžiantį dokumentą;
- statinio projektą (darbo projektas gali būti pateiktas kaip vientisas dokumentas arba atskiromis pilnos apimties projekto dalimis skirtingu laiku pagal statytojo (užsakovo), projektuotojo ir rangovo suderintą kalendorinį grafiką);
- statybvietės perdavimo ir priėmimo aktą;
- prisijungimo sąlygas, specialiuosius reikalavimus, sąlygas laikiniems (statybos laikotarpiui) statiniams įrengti;
- statybos darbų žurnalą;
- leidimą žemės darbams vykdyti.

8.6.2 Privalomieji statybos darbų dokumentai

Statybos darbai vykdomi pagal:

- statinio projektą;
- rangovo parengtą statybos darbų technologijos projektą;
- įstatymų, Vyriausybės nutarimų, teritorijų planavimo dokumentų, normatyvinių statybos techninių dokumentų, normatyvinių statinio saugos ir paskirties dokumentų reikalavimus;
- viešojo administravimo subjektų, atliekančių statybos valstybinę priežiūrą reikalavimus bei statinio saugos ir paskirties reikalavimų valstybinės priežiūros institucijų nustatytus reikalavimus;
- įmonės patvirtintas statybos taisykles;
- statinio projekto vykdymo priežiūros vadovų (šios priežiūros dalių vadovų) ir statinio techninės (bendrosios ir specialiosios) priežiūros vadovų nurodymus;
- kiti reikalavimai, nurodyti prijungimo sąlygose.

8.6.3 Pasirengimas statybai

Rangovas yra atsakingas už detalaus darbų-atjungimų grafiko parengimą bei suderinimą su Litgrid AB. Darbų-atjungimų grafikas parengiamas ir suderinamas ne vėliau kaip 90 k. d. iki numatomų fizinių rangos darbų objekte pradžios.

2023/20-01-PP-BD-1.AR	Lapas	Lapų	Laida
	7	23	0

Darbu-atjungimų grafikas turi būti rengiamas bendras, apimantis tiek darbus naujos Juknionių TP 2 110 kV skirstykloje, tiek darbus 110 kV oro linijoje.

Sudarant darbu-atjungimų grafiką turi būti įvertinti tokie PSO darbų atlikimo terminai:

Rangovo pateiktų tipinių perjungimo lapelių, programų suderinimas – 10 d.d.;

Suderintų tipinių perjungimo lapelių sukongigūravimas PSO realaus laiko Dispečerinio valdymo sistemoje (automatizuotų tipinių perjungimo lapelių (ATPL) parengimas testavimui) – 15 d.d.;

ATPL testavimas realiomis sąlygomis – 5 d.d.

Darbu-atjungimų grafike turi būti numatomi mokymai litgrid AB atstovams bei operatyviniam personalui, atliekančio objekte Litgrid AB priklausančios įrangos dalies operatyvinio valdymo paslaugas. Grafike numatomas sesijų kiekis, datos.

Rangovas privalo pateikti Litgrid AB atjungimų poreikius kitiems kalendoriniams metams tokia apimtimi ir terminais, kaip nusako Dispečerinio elektros energetikos sistemos valdymo nuostatai bei Litgrid AB vidaus tvarka (iki einamųjų metų spalio 30 d. kitiems metams).

Rangovas privalo pateikti Litgrid AB atjungimų poreikius kitam kalendoriniam mėnesiui tokia apimtimi ir terminais, kaip nusako Dispečerinio elektros energetikos sistemos valdymo nuostatai bei Litgrid AB vidaus tvarka (iki einamojo mėnesio 10-os dienos kitam mėnesiui).

Rekonstruotų ar naujai sumontuotų įrenginių įjungimas galimas tik pagal patvirtintą vienkartinę įjungimo programą, dalyvaujant Rangovo bei LITGRID AB RAA atstovams ir tik darbo dienomis bei darbo valandomis. Įjungimo programą rengia ir su PSO bei kitomis suinteresuotomis šalimis, derina Rangovas.

8.6.4 Statybvietės paruošiamieji darbai

Prieš statybos darbų pradžią teritorija, kurioje bus atliekami darbai aptveriamą tvirtos konstrukcijos statybvietės tvora, kurios aukštis $\geq 1,60$ m. Prie statybvietės turi būti įrengtas stendas su informacija apie statomą statinį (lengvai įskaitoma 5 m atstumu), kuriame nurodoma:

- užsakovas;
- projektuotojas;
- rangovas;
- statinio statybos vadovo vardas, pavardė, kontaktinis tel. Nr.;
- techninės priežiūros vadovo vardas, pavardė, kontaktinis tel. Nr.;
- projekto pradžios ir pabaigos datos.

Nuolatinės ar laikinos darbuotojų buvimo vietos (gamybinės buities patalpos, poilsio vietos, žmonių praėjimai) turi būti numatytos už pavojingų zonų ribų.

Prieš statybos darbų pradžią turi būti nustatytos pavojingos zonos. Pavojingos zonos, kuriose nuolat veikia pavojingi veiksniai, turi būti aptvertos apsauginiais aptvarais, kad kliudytų

2023/20-01-PP-BD-1.AR	Lapas	Lapų	Laida
	8	23	0

darbuotojams, neturintiems teisės patekti į tokias zonas. Pavojingos zonos, kuriose gali veikti (atsirasti) pavojingi veiksniai, turi būti aptvertos signaliniais aptvarais ir paženklintos saugos ir sveikatos apsaugos ženklais arba kitaip aiškiai pažymėtos.

Statybvietės paruošiamuosius darbus siūloma atlikti šia seka:

- 1) augalinio grunto sluoksnio nukasimas;
- 2) laikinos statybvietės tvoros ar apsauginių aptvarų įrengimas;
- 3) laikinų buitinių patalpų, kitų laikinų statinių ir kelių įrengimas;
- 4) laikinų elektros tinklų įrengimas;
- 5) informacinio stendo, būtinų įspėjamųjų ženklų įrengimas;

8.6.5 Darbų vykdymo eiliškumas

30/110 kV Juknionių TP 2 statybą numatoma vykdyti vienu etapu:

Paruošiamasis etapas (darbai vykdomi prieš pastotės statybos pradžią):

1. Įrengti nuovažą nuo vietinio žvyro kelio į sklypą adresu Kaišiadorių r. sav., Žiežmarių apylinkės sen., Juknionių k.
2. Melioracijos tinklų iškėlimo projekto įvykdymas sklype adresu Kaišiadorių r. sav., Žiežmarių apylinkės sen., Juknionių k.
3. Aikštelės prie pastotės suformavimas.

Statybos etapas. Pastotė:

1. Statybos aikštelėje įrengti atitvarus, statybinius namelius, atliekant kėlimo darbus laikytis saugaus atstumo ir kitų darbų saugos reikalavimų.
2. Įrengti alyvuoto vandens rezervuarą.
3. Laisvoje vietoje pastatyti naują modulinį namelį – 30 kV uždarają skirstyklą.
4. Uždaroje skirstykloje sumontuoti relinės apsaugos ir automatikos, telekomunikacijų, teleinformacijos surinkimo ir perdavimo įrenginių spintas, pastotės duomenų tinklus, kintamosios ir nuolatinės srovės savųjų reikmių skydus, apsauginės, gaisrinės, video stebėjimo sistemas ir 30 kV narvelius.
5. Įrengti pamatus atvirosios skirstyklos įrenginiams.
6. Įrengti alyvos duobę galios transformatoriui.
7. Sumontuoti galios transformatorių.
8. Įrengti metalo konstrukcijas atvirosios skirstyklos įrenginiams.
9. Įrengti naują įžeminimo įrenginį.
10. Ant naujų metalo konstrukcijų sumontuoti atvirosios skirstyklos įrenginius.
11. Įrengti kontrolinės apskaitos lauko spintą.
12. Įrengti antrinių grandinių lauko gnybtų spintas.

13. Sumontuoti kabelių kanalus.
14. Įrengti lauko apšvietimo įrenginius, suvirinimo įrangos pajungimo skydelį.
15. Sumontuoti galios ir kontrolinius kabelius.
16. Pakloti šviesolaidinius kabelius pastato viduje tarp RAA terminalų ir TSPI bei telekomunikacijų įrenginių.
17. Atlikti visus reikalingus naujai sumontuotų įrenginių derinimo – paleidimo darbus, paruošti atliktų bandymų ir matavimų protokolus.
18. Atstatyti vietovės gerbūvį.
19. Dokumentacijos sutvarkymas.
20. Operatyvinio personalo mokymai.
21. Atliktus statybos darbus priduoti užsakovo techninei komisijai.
22. Išpildomoji dokumentacija pateikiama užsakovui.
23. Darbo projektas „Taip pastatyta“ pateikiamas užsakovui.
24. Kadastro bylos pateikiamos atsakovui.
25. Atliktus statybos darbus pateikti Valstybinei statybos komisijai.
26. Galutinę statybinę dokumentaciją perduoti užsakovui.
27. Atskiru projektu pastatyti 110 kV OL Kruonio HAE – Lietuvos elektrinė inkarinę kampinę atramą Nr. 65.
28. Atskiru projektu pakloti 110 kV kabelinę liniją nuo 30/110 kV Juknionių TP 2 iki 30/110 kV Juknionių TP.

Darbų eiliškumo grafikas yra preliminarus ir prieš darbų pradžią yra tikslinamas rangovo. Rangovas, derindamas su Litgrid AB ir kitais su pastotės statyba susijusiais statybos dalyviais prieš darbų pradžią sudaro tikslų kalendorinį darbų atlikimo grafiką, remdamasis sutartimi, brigadų ir turimos technikos pajėgumais. Rangovas iš anksto suderinęs su užsakovu, darbų eiliškumą gali pakoreguoti arba dalį darbų gali atlikti lygiagrečiai, jei tai nekenkia statybos darbų kokybei ir nepažeidžia darbo saugos reikalavimų.

8.6.6 Reikalavimai darbo projekto dokumentacijai

Parengto darbo projekto kiekvienos projekto dalies (bylos) sudėtyje turi būti detalūs dokumentacijos sąrašai, kurie bus teikiami statybos darbų techniniam įvertinimui bei statybos užbaigimui.

8.7 SKLYPO PLANO SPRENDINIAI

Prieš pradėdant statybos/montavimo darbus turi būti atliekamas žemės sklypo ribų ženklavimas pagal galiojančias „Žemės sklypo ribų ženklavimo taisyklės“. Riboženklų tipai parenkami pagal NŽT prie ŽU ministerijos patvirtintus „Riboženklų standartus“.

2023/20-01-PP-BD-1.AR	Lapas	Lapų	Laida
	10	23	0

Įvažiavimas į pastotės teritoriją numatytas pro pietrytinėje sklypo dalyje esančius vartus. Ten pat esančius vartelius numatyta naudoti personalo patekimui į pastotę. Projektuojama vidaus kelio atkarpa patekimui į 30/110 kV AS – žvyro danga, apribota bortais, 4,5 m pločio. Inžinerinis įrenginys pristatomas pilnai įrengtas gamykloje - su inžineriniais tinklais pagal projekto technines specifikacijas. Apie VP įrenginį projektuojama 0,5 m pločio nuogrinda su 8 cm storio betono trinkelėmis danga bei vejos bortais.

30/110 kV AS neapstatytoje teritorijoje numatyta veja.

Juknionių SE TP esančioje teritorijoje įrengiama nauja, teritoriją apjuosianti tvora - lengvos konstrukcijos, su cinkuotais metaliniais stulpeliais ant betoninio pamato, surenkamu gelžbetoniniu cokoliu, ir cinkuoto virinto tinklo skydais, 1,85 m aukščio.

30 kV skirstykloje periodiškai atvykstantiems įrangos priežiūros darbuotojams įrengiamas lauko tipo biotualetas (obj. Nr sklypo plane 03). Aplink jį numatyta trinkelėmis klota aikštelė.

Teritorijos apšvietimui numatomi lauko tipo prožektoriai, kurių vieta ir kiekis nurodyti elektrotechnikos projekto dalyje.

Skirstyklos aikštelės altitudės suprojektuotos atsižvelgiant į įrenginių pamatų bei kabelinių kanalų aukščius, maksimaliai prisitaikant prie esamų aikštelės altitudžių. Paviršinis vanduo nuo teritorijos pašalinamas atviru būdu, išnaudojant aikštelės nuolydį.

Baigus statybos darbus projektuojamos pastotės tvoros ribose, 1 metras už tvoros ribų, apsėjama daugiametėmis žolėmis, prieš tai užpilant 15 cm storio juodžemio sluoksnį. Prieš darbus, atlikti aplinkos situacijos apžiūrą ir ją fotofiksuoti.

8.8 KONSTRUKCIJŲ SPRENDINIAI

30/110 kV skirstyklos dalį sudaro:

- 30 kV valdymo pultas;
- 30/110 kV atramos po technologiniais įrenginiais;
- 110 kV galios transformatoriaus pamatai ir alyvos duobė;
- Alyvos rezervuaro pamatai;
- Žaibolaidis.
- Gnybtų spintų k-jos.

Atramos atitikimas saugos ir tinkamumo ribiniams būviams tikrinamas nuo išorinių poveikių į atramą.

Atramų skaičiuojamoji schema - gembinė sija. Antžeminę atramos dalį sudaro plieninė konstrukcija, kuri su pamatu jungiama standžiai. Tarpusavyje plieno konstrukcijos elementai jungiami varžtais.

Pagal STR2.05.08:2005 6.1 lentelę atramų konstrukcijos priskiriamos 3 grupei, plienas S235J2 su $f_y=235\text{N/mm}^2$. Žaibolaidžiai ir portalai priskiriami 2 grupei, plienas S275J2 su $f_y=275\text{N/mm}^2$.

2023/20-01-PP-BD-1.AR	Lapas	Lapų	Laida
	11	23	0

Projektuojamų ASI atramų po įrenginiais pamatai gelžbetoniniai, surenkami „grybo“ tipo.

AS įrenginių konstrukcijų antikorozinė apsauga turi atitikti nežemesnę kaip C3 kategoriją. Antikorozinei apsaugai naudojamas karštas cinkas.

Rezervuarų pamatai

Rezervuarui numatomas monolitinis glb. pamatas iš C25/30-XC2 klasės betono su inkariniais varžtais, prie kurių pritvirtinamos rezervuaro apkabos. Pamatas betonuojamas ant 100mm C8/10 paruošiamojo betono sl. Rezervuaro pamatas armuojamas dviem tinklais armatūros tinklais iš B500B klasės armatūros. Inkariniai varžtai, apkabos ir metalinės kopėtelės tiekiamas komplekte su rezervuaru.

Užpylimo gruntas – smėlis ir iškastas vietinis gruntas. Virš rezervuarų negalimas transporto judėjimas.

14 m aukščio žaibolaidis

Stiebas metalinis, cinkuotų konstrukcijų, montuojamas ant gelžbetoninių pamatų. Pamatai priimti gelžbetoniniai surenkami.

Pagal STR2.05.08:2005 6.1 lentelę konstrukcija priskiriama 2 grupei ir naudoti metalą S275 su $f_y=275\text{N/mm}^2$.

30 kV VP modulinis inžinerinis įrenginys

30 kV VP yra modulinis inžinerinis įrenginys, kurio matmenys plane 7,80x3,89 m. Valdymo pultas yra karkasinis (plieninės kolonos ir sijos) be rūsio, su laiptų aikštele ir laiptais iš cinkuotų metalo konstrukcijų, kurios remiamos į tam skirtus pamatus P1.

Po įrenginiu numatyta 800 mm aukščio erdvė kabelių užvedimui į įrangą. Modulinis karkasinis namukas montuojamas ant atraminių plieninių sijų, kurios sumontuojamos ant plieninių kolonų ir jungiamos tarpusavyje varžtais. Valdymo pulto atsparumo ugniai laipsnis – II. Laikančiųjų konstrukcijų atsparumas ugniai laipsnis ne mažesnis nei - R45. Atraminės konstrukcijos surenkamos iš cinkuotų metalo konstrukcijų.

Valdymo pulto cokolis aptaisomas profiliuotos skardos lakštais, tvirtinant prie Z formos ilginių, sudėtų tarp glb. stulpelių. Skardos spalvinis sprendimas pateiktas projekto SA dalyje. Skardos bangos aukštis $h=20\text{ mm}$.

Modulinio karkasinio pastato atraminės konstrukcijos montuojamos ant 250 mm storio armuoto betono plokščių (500x3600) iš betono C30/37-XC4. G/b plokštė įrengiama ant 150 mm storio skaldos sluoksnio, kuris tankinamas iki $E_{v2} \leq 80\text{ MPa}$ ir 400 mm storio šalčiui atsparaus smėlio sluoksnio, kuris tankinamas iki $E_{v2} \leq 45\text{ MPa}$. Darbų metu sluoksnio storis gali būti didinamas iki reikiamo.

8.9 ARCHITEKTŪRINIAI SPRENDINIAI

2023/20-01-PP-BD-1.AR	Lapas	Lapų	Laida
	12	23	0

30 kV US – tai vieno aukšto karkasinis statinys su šlaitiniu stogu. 8,0 m ilgio bei 4,09 m pločio. Statinio aukštis nuo žemės alt. – 4,646 m. Valdymo pultą sudaro viena patalpa.

Durys tiekiamos pilnos komplektacijos. Lauko durys apšiltintos $U=1,9 \text{ W/m}^2\text{K}$, turi tenkinti EI 15 reikalavimus. Užraktai skirstyklose naudojami pagal priimtas ir patvirtintas rakinimo sistemas su unifikuotomis spygnų šerdimis ir raktais. Durų atidarymas iš vidaus be rakto, su avarinio atidarymo rankena.

US vėdinami natūraliu ir mechaniniu būdu, kuris pristatomas kartu su šildymo, vėdinimo ir vėsinimo sistemomis. Architektūriniai sprendiniai suderinti su kitų projekto dalių sprendiniais.

Nuogrinda projektuojama iš betoninių trinkelų. Jos kraštai aptaisomi vejų bortais. Lietuvamzdžių pastatymo vietose įrengiami vandens nuvedimo latakai. Statinys pristatomas su laiptais iš cinkuotų metalinių konstrukcijų. Į valdymo pultų pagrindį patenkama per liukus ar šone esančias dureles.

Statinio atsparumo ugniai laipsnis II, P.4 funkcinė grupė.

Statinys "Cg" kategorijos pagal pavojų gaisrui kilti.

30kV US projektuojami taip, kad tenkintų statinio B energetinio naudingumo klasės reikalavimus.

Pastatų atitvarų šilumos perdavimo koeficientų $U(C,B)$ ($\text{W}/(\text{m}^2 \times \text{K})$) vertės B energinio naudingumo klasės pastatų (jų dalių) atitvarų norminių savitųjų šilumos nuostolių skaičiavimui.

Atitvaros rūšis	Atitvarą žymintis poraidis	Negyvenamieji pastatai
Stogai	r	$0,25 \cdot \kappa_1^{(5)} \cdot \kappa_2^{(6)}$
Perdangos ⁷⁾	ce	
Šildomų patalpų atitvaros, kurios ribojasi su gruntu	fg	$0,30 \cdot \kappa_1^{(5)} \cdot \kappa_2^{(6)}$
Perdangos virš nešildomų rūšių ir pogrindžių	cc	
Sienos	w	$0,30 \cdot \kappa_1^{(5)} \cdot \kappa_2^{(6)}$
Langai, stoglangiai, švieslangiai ir kitos skaidrios atitvaros	wda	$1,9 \cdot \kappa_1^{(5)} \cdot \kappa_2^{(6)}$
Durys, vartai	d	$1,9 \cdot \kappa_1^{(5)} \cdot \kappa_2^{(6)}$

Pastovių darbo vietų moduliniuose nameliuose nėra.

Pamatai

VP atrėmimui suprojektuotos gelžbetoninės atramos.

Modulių grindys

2023/20-01-PP-BD-1.AR	Lapas	Lapų	Laida
	13	23	0

Grindys apšiltintos. Grindų konstrukcijos storis 160 mm.

Modulių sienos

Sienos formuojamos iš 100 mm storio daugiasluoksnių sieninių plokščių. Plokštės tvirtinamos prie modulio namelio karkaso kolonų.

Modulių stogas

Stogas formuojamas iš daugiasluoksnių stoginių plokščių, kurių storis 120 mm. Plokštės tvirtinamos prie modulio namelio karkaso sijų.

Modulių langai

Moduliniame US langų nebus.

8.10 ELEKTROTECHNINIAI SPRENDINIAI

30/110 kV Juknionių TP 2 skirstykla skirta saulės elektrinių parko prijungimui prie aukštos įtampos energetikos sistemos. Pagal LITGRID AB išduotą projektavimo užduotį numatyta pastatyti naują pastotę.

Linijos narvelyje įrengiamas 110 kV skyriklis su dviem žeminimo peiliais linijai žeminti. Žeminimo peiliai įrengiami linijoms žeminti. Kitose šyuočių vietose numatomi gnybtai kilnojamų žemiklių prijungimui.

Šyuočiai ir nusileidimams į įrenginius parenkamas 149-AL1/24-ST1A (analogas) aliuminio-plieno srovėlaidis.

Montuojant įrenginius būtina vadovautis gamyklinėmis įrengimų montavimo instrukcijomis, o taip pat "Elektros įrenginių įrengimo bendrųjų taisyklių" reikalavimais.

Pirminių įrenginių techninių duomenų lentelės ir jų žymėjimas turi atitikti PSO standartinius techninius reikalavimus.

Aukštos įtampos įrenginių prijungimo gnybtams užveržti turi būti panaudoti varžtai, kurie prijungus šynolaidį užtikrintų minimalų išorinio dalinio išlydžio susidarymą (užsukus varžtą varžto sriegis būtų ilgesnis už varžtą ne daugiau, kaip 3-5 sriegio žingsnius, varžtas ir varžtė įleisti į gnybto vidų). Šių varžtų užveržimo momentas ir užveržimo seka turi atitikti gamintojo reikalavimus. Maksimalus lankstaus šynolaidžio išėjimo atstumas iš prijungimo gnybto turi būti ne didesnis nei 2 mm.

110 kV atviro tipo įrenginiai montuojami ant plieninių karštai cinkuotų metalo konstrukcijų, pastatytų ant gelžbetoninių pamatų.

Visi atstumai nuo 110 kV srovėlaidžių turinčių įtampą iki įvairių atvirosios skirstyklos elementų turi būti ne mažesni, kaip nurodyta EİİBT, tame tarpe:

- nuo 110 kV srovėlaidžių iki žemės paviršiaus, kabelinių kanalų dangčių ≥ 3600 mm;
- nuo 110 kV srovėlaidžių iki transportuojamų įrenginių gabaritų ≥ 1650 mm;
- tarp skirtingų 110 kV grandžių srovėlaidžių įvairiose plokštumose ≥ 2900 mm.

2023/20-01-PP-BD-1.AR	Lapas	Lapų	Laida
	14	23	0

Kontroliniai ir maitinimo kabeliai klojami antžeminiuose kanaluose, o nuo jų iki įrenginių tiesiami: žemėje – plastikiniuose, degimo nepalaikančiuose vamzdžiuose, nuo žemės iki įrenginių – plastikiniuose UV atspariuose vamzdžiuose. Vamzdžiai turi atitikti standarto LST EN (IEC) 61386-24 reikalavimus. Vamzdžių galai užsandarinami. Kabeliai į įrenginių pavaras ir gnybtų spintas užvedami naudojant plastikinius sandariklius.

110 kV skirstyklos žemos įtampos įrenginių el. maitinimui numatomi nauji kintamosios ir nuolatinės srovės skydai. Naujai projektuojamos akumuliatorių baterijos talpumas apskaičiuotas naujos 110 kV skirstyklos vartotojų poreikiams.

Valdymo, apskaitos, nuolatinės ir kintamos srovės, bei ryšių spintas numatyta išdėstyti projektuojamame moduliniame pastate.

Skirstyklų ir pastočių elektros įrenginių ir šynų fazės, įžeminimo peiliai ir jų pavarų rankenos turi būti žymimos pagal Lietuvos standarto LST EN 60446:2000 reikalavimus.

Projektuojami įvadiniai kabeliai parinkti 30 kV su XLPE izoliacija, PE apvalkalu, su skersine ir išilgine blokuote drėgmei.

50 MVA galios transformatoriaus galiai perduoti į 30 kV šynas numatyti sutrigubinti 500 mm² sekrspjūvio viengysliai kabeliai aliuminio gyslomis. Kabeliai pakloti vamzdžiuose privalo praleisti maksimalią galios transformatoriaus srovę.

Projektuojamas naujas modulinis namelis, kuriame bus išdėstyti kintamosios ir nuolatinės srovės savųjų reikmių skydai, akumuliatorių baterija su krovikliais, relinės apsaugos ir 30 kV narveliais. Modulinis pastatas pristatomas kartu su apšildymo, vėdinimo, vėsinimo, vidaus ir lauko apšvietimo, apsauginės ir gaisrinės signalizacijos paskirstymo tinklais. Kontroliniai kabeliai vedami virš spintų ir narvelių kabelių kopėčiomis, 30 kV kabeliai vedami iš apačios į narvelius. Projektuojamo modulinio namelio patalpose turi būti užtikrintas kondicionavimas ir mikroklimatas (vėdinimas, šildymas, vėsinimas ir t.t.), atitinkantis ETSI EN 300 019 reikalavimus.

8.11 APLINKOS APSAUGA

8.11.1 Bendrieji duomenys

Montuojant pastotę technologinio proceso nelydi jokios atliekos, triukšmas, oro ar grunto tarša bei kiti veiksniai, kenksmingi žmonėms ir aplinkai.

Pakuotės ir kitos statybos ir montavimo darbų atliekos turi būti perduodamos antrinių žaliavų surinkimo įmonei. Spalvotas ir juodas metalas pridudami atskirai.

Atlikus statybos-montavimo darbus, pilnai atstatyti gerbūvj.

8.11.2 Sauga nuo elektromagnetinių laukų

2023/20-01-PP-BD-1.AR	Lapas	Lapų	Laida
	15	23	0

Gyventojų sauga nuo elektros linijų sukuriama elektromagnetinio lauko, normuojama 330 kV elektros oro linijoms, bet ne pastotėms (HN104 : 2011).

8.11.3 Apsauga nuo triukšmo

Statinyje esančių technologinių įrenginių skleidžiamas triukšmas ribojamas daugiasluoksnėmis, 100 mm storio sienų ir 120 mm stogo plokštėmis, o plokščių sujungimo vietų sandarinimas vykdomas sandarinimo putomis arba silikonu. Triukšmo lygis ribojamas iki norminio.

8.11.4 Technologiniai procesai

Transformatorių pastotėje, jokie ūkinės veiklos technologiniai procesai nenumatomi.

8.12 ATLIEKOS

Pagal D1-637 „Statybinių atliekų tvarkymo taisyklės“ Suvestinė redakcija nuo 2018-07-01: jei statybvietėje susidaro žemiau išvardintos atliekos, jos turi būti išrūšiuotos ir laikomos atskirai iki išvežimo iš statybvietės. Susidarančių atliekų rūšys:

- Komunalinės (maisto, tekstilės ir kitos buitinės);
- Inertinės (betonas, plytos, keramika ir pan.);
- Perdirbti ir panaudoti tinkamos (pakuotės, popierius, stiklas, plastikas ir pan.);
- Pavojingosios atliekos (tirpikliai, dažai, klėjai, dervos, jų pakuotės, degios ir sprogtamosios medžiagos, alyva ir kt.);
- Netinkamos perdirbti (akmens vata, izoliacinės medžiagos ir kt).

Komunalinės ir perdirbimui tinkamos atliekos numatomos sandėliuoti rūšiavimo konteineriuose (kiekis tikslinamas pagal poreikį). Nepavojingos inertinės ir netinkamos perdirbti medžiagos laikomos konteineryje. Jei statybvietėje numatoma, kad susidarys pavojingų atliekų, joms saugoti turi būti numatytas atskiras konteineris.

Statybos metu susidarysiančių atliekų kiekiai (kiekiai orientaciniai):

Eil. Nr.	Pavadinimas	Kodas	Masė, t	Tvarkymo būdai
1.	Metalų mišiniai	17 04 07	0,1	Per atestuotą, įregistruotą atliekų tvarkytoją, per rangovą, per užsakovą
3.	Izoliacinės medžiagos	17 06 04	0,1	
4.	Pakuotės	15 01	0,1	
5.	Komunalinės atliekos	20	0,2	

Surinktas ir išrūšiuotas atliekas, iki perdavimo atitinkamiems pagal atliekų rūšį atliekų tvarkytojams, Rangovas saugo susidarymo vietoje. Atliekos apskaitomos Atliekų tvarkymo taisyklių

2023/20-01-PP-BD-1.AR	Lapas	Lapų	Laida
	16	23	0

ir Atliekų susidarymo ir tvarkymo apskaitos ir ataskaitų teikimo taisyklių nustatyta tvarka ir apskaitos ataskaitų kopijas pateikia techniniams prižiūrėtojams.

Atskirtas metalo (juodo ir spalvoto) atliekas Rangovas turi saugoti objekte iki perdavimo Užsakovo nurodytai įmonei. Metalų atliekas Rangovas perduoda Užsakovo nurodytai įmonei (su kuria turi sutartį) dalyvaujant Užsakovo atstovams ir pasirašant aktus.

Statybinės atliekos statybos proceso metu rūšiuojamos į:

- tinkamas naudoti vietoje atliekas (betono, keramikos, medienos, metalo gaminių ir kt. nedegių gaminių), kurias planuojama panaudoti aikštelių, pravažiavimų, takų dangų pagrindams, teritorijos tvarkymo įrengimui. Statyboje panaudotos statybinės medžiagos turi būti aktuojamos;
- tinkamas perdirbti atliekas (betono, keramikos, bituminių medžiagų), pristatomos į perdirbimo gamyklas perdirbimui;
- netinkamos naudoti ir perdirbti atliekos (statybines šiukšlės ir atliekos, tarp jų tara ir pakuotė) utilizuojamos nustatyta tvarka.

Netinkamos naudoti statybos metu atsiradusios statybinės atliekos išvežamos į regiono atliekų tvarkymo centrą nepavojingų atliekų sąvartyną, tinkamos naudoti vietoje atliekos saugomos aptvortoje statybos teritorijoje konteneriuose ar kitoje uždaroje talpykloje.

Statybinių atliekų turėtojas atsako už tvarkingą statybinių atliekų pakrovimą ir pristatymą į sąvartyną. Vežti atliekas neuždengtomis mašinomis griežtai draudžiama. Dulkančios statybinės atliekos turi būti vežamos dengtose transporto priemonėse ar naudojant kitas priemones, kurios užtikrintų, kad vežamos šios atliekos ir jų dalys vežimo metu nepatektų į aplinką.

Statybvietėje atliekų susidarymo apskaita vykdoma elektroniniu būdu naudojantis GPAIS, pildant atliekų susidarymo apskaitos žurnalą kaip nurodo „Atliekų susidarymo ir tvarkymo apskaitos ir ataskaitų teikimo taisyklės“ ir „Atliekų tvarkymo taisyklės“. Susidaręs atliekų kiekis atliekų susidarymo apskaitos žurnale nurodomas ne vėliau kaip per 5 darbo dienas pasibaigus kalendoriniam mėnesiui. Jei atliekų per kalendorinį mėnesį nesusidaro, susidaręs atliekų kiekis registruojamas iš karto, kai tik susidaro, bet ne vėliau kaip per 5 darbo dienas. Susidariusios atliekos, prieš jas perduodant atliekų tvarkytojui, turi būti registruotos Atliekų susidarymo apskaitos žurnale. Atliekų susidarymo apskaitos žurnale nurodomi šie duomenys: atliekų susidarymo data, atliekos kodas, pavadinimas, susidaręs atliekų kiekis (nuotekų dumblo kiekis nurodomas perskaičiuotas sausomis medžiagomis), kiti GPAIS nurodyti duomenys, reikalingi tinkamai užpildyti atliekų susidarymo apskaitos žurnalą. Susidariusios atliekos atliekų tvarkytojui pagal sudarytą rašytinės formos sutartį dėl atliekų naudojimo ir (ar) šalinimo perduodamos Atliekų tvarkymo taisyklėse nustatyta tvarka, GPAIS užpildant atliekų vežimo lydraštį. Atliekų tvarkytojui perduotas atliekų kiekis atliekų susidarymo apskaitos žurnale apskaitomas automatiškai, Atliekų tvarkymo taisyklėse nustatyta tvarka

įvykdžius atliekų perdavimo procedūrą. Susidariusių komunalinių atliekų (išskyrus mišrias komunalines, atliekų sąrašė pažymėtas kodu 20 03 01), kurios perduodamos atliekų tvarkytojui netiesiogiai (pvz., naudojant atliekų surinkimo ar rūšiavimo kontenerius ir (ar) kitas atliekų surinkimo ar rūšiavimo priemones, atliekos surenkamos apvažiuojant) pagal komunalinių atliekų tvarkymo paslaugos teikimo sutartis arba mokant vietinę rinkliavą už komunalinių atliekų surinkimą iš atliekų turėtojų ir atliekų tvarkymą, perduotas kiekis registruojamas atliekų susidarymo apskaitos žurnale ne vėliau kaip per 5 darbo dienas pasibaigus kalendoriniam mėnesiui nurodant atliekų perdavimo datą, atliekos kodą ir pavadinimą, perduodamų atliekų kiekį, informaciją apie atliekų vežėją ir kitus GPAIS nurodytus duomenis, reikalingus tinkamai užpildyti atliekų susidarymo apskaitos žurnalą. Apie planuojamą atliekų vežimą automatiškai per GPAIS informuojamas AAD, atliekų gavėjas ir atliekų vežėjas.

8.12.1 Vanduo

Įrenginiai į nuotekas teršalų neišskiria. Vandens ir vandens telkinių naudojimo poreikio nėra.

8.12.2 Aplinkos oras

Ūkinė veikla, dėl kurios į aplinkos orą galėtų būti išmetami teršalai, ar statinių, kuriuose būtų planuojama įrengti > 0,12 MW šiluminio našumo stacionarius degimo įrenginius pastotės statybos metu nenumatomi.

Susidarantys aplinkos oro teršalai: Nesusidaro.

Aplinkos oro užterštumo prognozė: Nenumatoma.

8.12.3 Dirvožemis

Dirvožemio apsauga:

Prieš statybos pradžią dirvožemio sluoksnis nuo statomos pastotės teritorijos nustumiamas ir sandėliuojamas krūvose. Nuimto dirvožemio sluoksnis bus panaudotas apželdinimui, o jei jo liks, bus išvežama. Teritorija išskirta laikinam naudojimui (statybos metu), baigus statybą privalo būti rekultivuota, t. y. išlyginta, užpilta juodžemiu ir apželdinta.

8.12.4 Žemės gelmės

Žemės gelmių išteklių nenaudojami.

8.12.5 Biologinė įvairovė

Planuojamos ūkinės veiklos teritorijoje esančių medžių, krūmų ir kitų želdinių bendra charakteristika (rūšis, skersmuo, aukštis, būklė) nėra. Saugotinių želdinių, vejų nėra. Į Raudonąją knygą įrašytų gyvūnų, augalų nėra.

2023/20-01-PP-BD-1.AR	Lapas	Lapų	Laida
	18	23	0

8.12.6 Skyriaus „Biologinė įvairovė“ schemos, žemėlapiai

Neaptikta.

8.12.7 Kraštovaizdis

Pastotės statybos darbai įtakos kraštovaizdžiui neturės.

8.12.8 Ekstremalios situacijos (avarijos)

Nenumatytos.

8.12.9 Reikalavimai rangovui

Rangovas privalo:

Savo sąskaita, nepažeisdamas aplinkosaugos reikalavimų, organizuoti ir vykdyti statybos metu susidarančių atliekų bei naujai gautų įrenginių pakuočių atliekų surinkimą, rūšiavimą, ženklimą ir perdavimą atitinkamiems, pagal atliekų rūšį, atliekų tvarkytojams.

Susidariusias atliekas, savo sąskaita, perduoti atitinkamoms pagal atliekų rūšį atliekas tvarkančioms įmonėms. Pateikti atliekų perdavimą patvirtinančius dokumentus, techninę priežiūrą atliekantiems asmenims, dokumentuose turi būti nurodomas statomo objekto pavadinimas bei adresas.

Sutvarkyti pakuočių atliekas, vykdyti importuojamosios apmokestinamosios pakuotės apskaitą „Pakuočių ir pakuočių atliekų tvarkymo įstatymo“ ir „Pakuočių ir pakuočių atliekų tvarkymo taisyklių“ nustatyta tvarka. Jei bus importuojama Rangovo vardu – jis taip pat turės sumokėti mokesčių „Mokesčio už aplinkos teršimą įstatymo“ nustatyta tvarka. Jei apmokestinamieji gaminiai ir gaminių pripildyta apmokestinamoji pakuotė bus importuojami Užsakovo vardu, rangovas privalės vykdyti jų apskaitą, kas ketvirtį privalės pateikti Užsakovui atsakingai parengtas ataskaitas, kuris (Užsakovas), šių ataskaitų pagrindu, parengs mokesčių deklaraciją ir sumokės mokesčius.

8.12.10 Reikalavimai įrangos tiekėjui

Įrangos tiekėjas privalo:

Pateikti informaciją apie įrenginiuose esančių pavojingų medžiagų (dujos SF6 ir alyva) kiekius ir markes, taip pat pateikti jų sertifikatus ir saugos duomenų lapus.

8.13 GAISRINĖ SAUGA

Projektiniuose pasiūlymuose projekte priimti sprendimai sąlygoja, kad kilus gaisrui:

- statinio laikančios konstrukcijos tam tikrą laiką išlaikys apkrovas;
- bus ribojamas ugnies ir bei dūmų plitimas statinyje;
- bus ribojamas gaisro plitimas į gretimus statinius;

2023/20-01-PP-BD-1.AR	Lapas	Lapų	Laida
	19	23	0

- žmonės galės saugiai išeiti iš statinio, ugniagesiai gelbėtojai galės saugiai dirbti.

Pagal 2020 m. Gaisrinės saugos pagrindinių reikalavimų 50.4 punktą, gaisro plitimas turi būti ribojamas aprūpinant gaisro gesinimo priemonėmis, tarp jų stacionariosiomis ir mobiliosiomis. Statinių pirminis gesinimas numatomas dujų ir miltelių ABC klasės gesintuvais. Gesintuvų kiekiai pagal bendrųjų priešgaisrinės saugos taisyklių priedą 5 turi būti :

– 2 vienetai po 4kg.

Gaisro gesinimo inventorių dažomas raudonai. Draudžiama pirmines gaisro gesinimo priemones ir inventorių naudoti ūkio reikalams.

Už energetikos objekto priešgaisrinę saugą yra atsakingas jos vadovas, kuris privalo aprūpinti objekto patalpas bei technologinius įrenginius gaisro gesinimo įrangą ir pirminėmis gaisro gesinimo priemonėmis. Užtikrinti, kad jos būtų veikiančios ir paruoštos darbui.

US projektuojamas taip, kad kilus gaisrui, laikančiosios konstrukcijos tam tikrą laiką galėtų išlaikyti jas veikusias ir dėl gaisro atsiradusias apkrovas; būtų apribota: gaisro plitimo galimybė ir ugnies bei dūmų plitimas valdymo pulte, gaisro išplitimas į gretimus statinius; US esantys žmonės galėtų saugiai išeiti iš jo ar būtų galima juos išgelbėti kitomis priemonėmis; veiktų žmonių išpėjimo ir gaisro gesinimo sistemos; ugniagesiai gelbėtojai galėtų saugiai dirbti.

Pagal „Gaisrinės saugos pagrindiniai reikalavimai. Bendrosios nuostatos“ valdymo pultas priskiriamas P.4 statinio grupei (pagal 3 priedą). US priskiriamas II atsparumo ugniai laipsniui.

Statinio gaisrinio skyriaus konstrukcijų elementų atsparumas ugniai, pagal statinio atsparumo ugniai laipsnį ir gaisro apkrovos kategoriją pateiktas lentelėje Nr. 1

Statinių, statinių gaisrinių skyrių atsparumo ugniai laipsniai . 1 lentelė

Statinio atsparumo ugniai laipsnis	Gaisro apkrovos kategorija	Statinio, statinio gaisrinio skyriaus konstrukcijų elementų atsparumas ugniai, (su ugnies atskyrimo / apsaugos funkcija) ne mažesnis kaip (min.)			
		laikančiosios konstrukcijos	lauko siena	rūsio perdangos	stogai
II	RN	R 45 ⁽²⁾	EI 15 (o↔i)	REI 20 ⁽¹⁾	RE 20

(1) – konstrukcijoms įrengti naudojami ne žemesnės kaip A2–s3, d2 degumo klasės statybos produktai;

(2) – konstrukcijoms įrengti naudojami ne žemesnės kaip B–s3, d2 degumo klasės statybos produktai;

30kV US yra karkasinis – skersinį rėmą sudaro metalinės kolonos iš tuščiavidurio vamzdinio profilio, kurios su dvišlaite sija yra sujungtos standžiai, kaip ir su grindų sijomis. Sienos, stogas, grindys

iš daugiasluoksnių plokščių. Modulinio namuko atitvarinės k-jos turi tenkinti B energinio naudingumo klasę.

Pagal „Gaisrinės saugos pagrindiniai reikalavimai. Bendrosios nuostatos“ 3 priedą maksimalus gaisrinio skyriaus plotas nustatomas pagal formulę:

$$F_g = F_s \cdot G \cdot \cos(90KH),$$

F_s – sąlyginis gaisrinio skyriaus plotas, nurodytas 3 priedo 1 lentelėje, priklausantis nuo statinio paskirties, kv. m;

čia KH – skaičiuojamojo aukščio koeficientas, $KH = H/H_{abs} = 1/10 = 0,1$

$H_{abs} = 10$ m - II gr. statiniams (pagal 3 priedo, 1 lentelę).

$$F_g = 2000 \cdot 1 \cdot \cos(90 \cdot 0,1) = 1975 \text{ m}^2$$

Statinio bendras plotas yra 30,34, todėl jo nereikia skirstyti į gaisrinius skyrius.

30 kV US numatomos šios patalpos:

-punkto valdymo patalpa – 30,34 m²;

-bendras plotas – 30,34 m².

US patalpoms įrengti turi būti naudojami produktai, kurių degumo klasės nurodytos žemiau esančioje lentelėje.

Statybos produktų, naudojamų vidinėms sienoms, luboms ir grindims įrengti, degumo klasės 2 lentelė

Patalpų kategorija	Konstrukcijos	Statinio atsparumo ugniai laipsnis
		II
		Statybos produktų degumo klasės
Cg, kategorijų gamybos ir sandėliavimo patalpos	Sienos ir lubos	D-s2, d2
	Grindys	D _{FL} -s1
Lauko sienos (lauko sienų apdailai ir apšiltinimui)		D-s2, d1

Evakavimo kelių grindys lygios, o slenksčiai gali būti tik durų angose. Durų angose esančio slenksčio aukštis bus ne didesnis kaip 15 cm. Projektuojamos grindys moduliniuose nameliuose vieno aukščio. Evakavimo kelių grindų nuolydis leidžiamas ne didesnis kaip 1:6.

Evakuacinių išėjimų durų varčia turi atsidaryti evakuacijos kryptimi, o jos plotis turi būti ne mažesnis kaip: 1 m (nes projektuojamame moduliniame namelyje vienu metu nebus daugiau 15 žmonių).

Evakavimo keliuose praeigos aukštis ir durų varčia turi būti ne žemesni kaip 2 m.

Evakavimo kelių plotis turi būti ne mažesnis kaip 1 m.

Aikštelės ir keliai gaisrų gesinimo ir gelbėjimo automobiliams privažiuoti turi būti visada laisvi, todėl numatoma geltonomis linijomis pažymėti vietas arba įrengti transporto priemonės statyti draudžiančius kelio ženklus ar atitvarus. Atitvarai turi būti nuo 10 iki 20 cm aukščio arba lengvai pašalinami (nulenkiama arba pakeliami rankomis).

Kaišiadorių rajono priešgaisrinė tarnyba, Žiežmarių ugniagesių komanda yra įsikūrusi Žalgirio g. 4, Žiežmarių m., Žiežmarių sen., Kaišiadorių r., t.y. nuo projektuojamo objekto yra už 6,2 km. Atvykimo į gaisro vietą laikas apie 10 min.

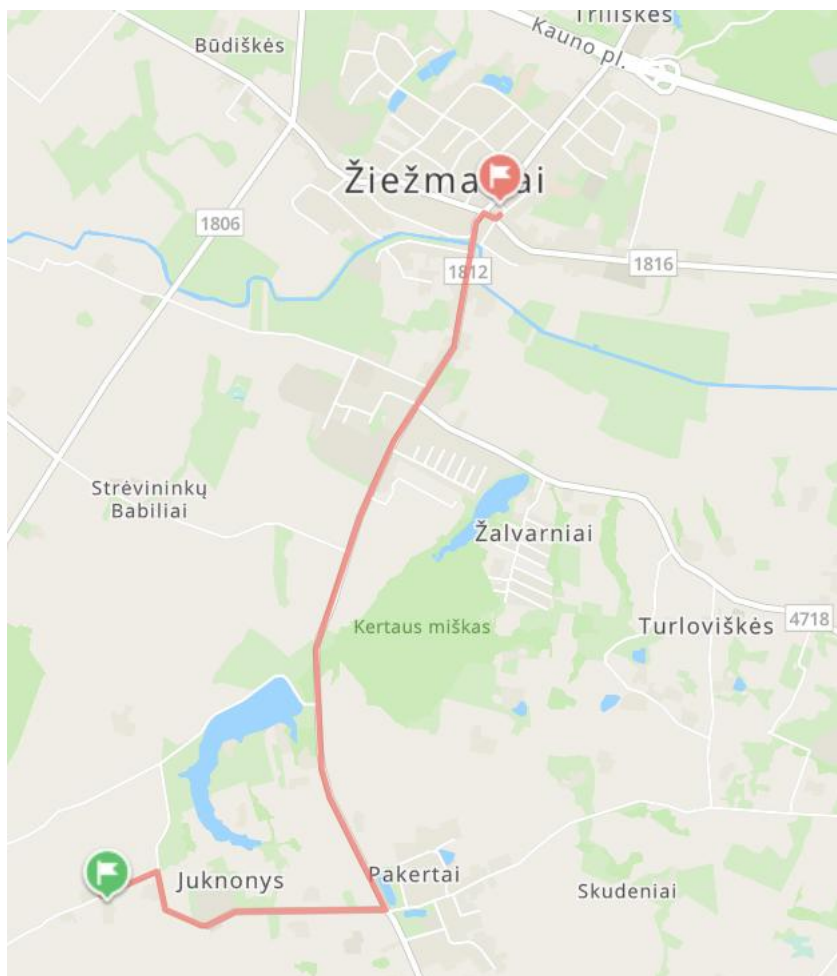

Kabelių įvadai į uždarąsias skirstyklas turi turėti A1 degumo klasės statybos produktų pertvaras, kurių atsparumas ugniai ne mažesnis kaip EI 45.

Konstrukcijų vietos, pro kurias eina kabeliai, ortakiai ir vamzdynai, neturi sumažinti pačiai konstrukcijai keliamų gaisrinių reikalavimų. Angos priešgaisrinėse užtvartose, skirtos inžinerinėms komunikacijoms tiesti, turi būti užsandarintos priešgaisrinėmis sandarinimo priemonių sistemomis pagal žemiau pateiktos lentelės reikalavimus. Kiekvienai inžinerinei komunikacijai (kabeliams, ortakiams) sandarinti turi būti naudojamos specialiai šiai inžinerinei komunikacijai skirtos sandarinimo sistemos.

Priešgaisrinės užtvartos atsparumas ugniai	Durys ⁽³⁾	Angų, siūlių sandarinimo priemonės	Inžinerinių tinklų kanalų ir priešgaisrinių sklendžių atsparumas ugniai ⁽⁸⁾
45	EW 30–C3	EI 45	EI 45

PASTABOS:

⁽³⁾ Durims, pro kurias evakuojasi ne daugiau kaip 15 žmonių, gali būti taikoma C1 klasė.

⁽⁸⁾ Angose ir ortakiuose, kertančiuose priešgaisrines užtvartas, priešgaisrinių sklendžių atsparumas ugniai parenkamas pagal Vėdinimo sistemų gaisrinės saugos taisyklės.

Gaisrinės saugos inžinerinių sistemų (gaisro aptikimo ir signalizavimo sistemos, perspėjimo apie gaisrą sistemos), kabeliai turi būti apsaugoti nuo gaisro ir mechaninio pažeidimo. Tokių sistemų kabeliai nuo tiesioginio ugnies poveikio turi būti apsaugoti ne mažesnio kaip EI 60 atsparumo ugniai atitvarinėmis konstrukcijomis arba tam tikslui naudojami specialūs ugniai atsparūs, pagal Lietuvos standartą LST EN 50200 „Neapsaugotų plonų kabelių, naudojamų atsarginėse grandinėse, atsparumo ugniai bandymo metodas“ arba Lietuvos standartą LST EN 50362 „Atsparumo ugniai bandymo metodas, taikomas neapsaugotiems didesnio skerspjūvio elektros ir valdymo kabeliams, naudojamiems atsarginėse grandinėse“ pagaminti kabeliai, kurie užtikrintų tokių sistemų darbą ne trumpiau kaip 60 min. gaisro metu.

Elektros laidų ir kabelių degumas pagal gaisrinės saugos reikalavimus:

Statinų požymiai ir techniniai rodikliai	Statinio, statinio gaisrinio skyriaus atsparumo ugniai laipsnis
	II
	Elektros laidų ir kabelių klasė ne žemesnė kaip: pagal degumą, pagal dūmų susidarymą, pagal liepsnojančių dalelių ir (arba) dalelių susidarymą, pagal rūgštingumą
Statinio vietos kur tiesiami kabeliai: kabelių kanalai, techninės nišos, erdvė po pakeliamomis grindimis	$D_{ca s2,d2,a2}$
Valdymo pulto erdvė	Eca

Gaisrinės signalizacijos centralė ir įrenginiai maitinami kintama 230 VAC įtampa iš kintamos srovės skydo. Rezerviniame režime sistemos moduliai maitinami nuo rezervinio maitinimo šaltinio – akumuliatorių baterijos, kurios talpumo turi pakakti 24 val. veikimui.

9 PRITARIMŲ, SUDERINIMŲ SĄRAŠAS

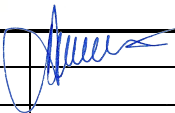
0	2025-01	Statybos leidimui			
Laida	Išleidimo data	Laidos statusas. Keitimų priežastis (jei taikoma)			
Atestato Nr.	 ENERGETIKOS PROJEKTAVIMO INSTITUTAS		Inžinerinių tinklų (Elektros tinklų) Kaišiadorių r. sav., Žiežmarių apylinkės sen., Juknionių k., Lauko g. 18D statybos projektas		
	29404	PV	Algis Virbalas	 30/110 kV Juknionių TP 2	
				Pritarimų, suderinimų sąrašas	Laida 0
LT	UAB „LT energetika 2“		2023/20-01-PP-BD-1.PSS		Lapas Lapų 1 1

10 BRĚŽINIAI

Situacijos planas M1:1000

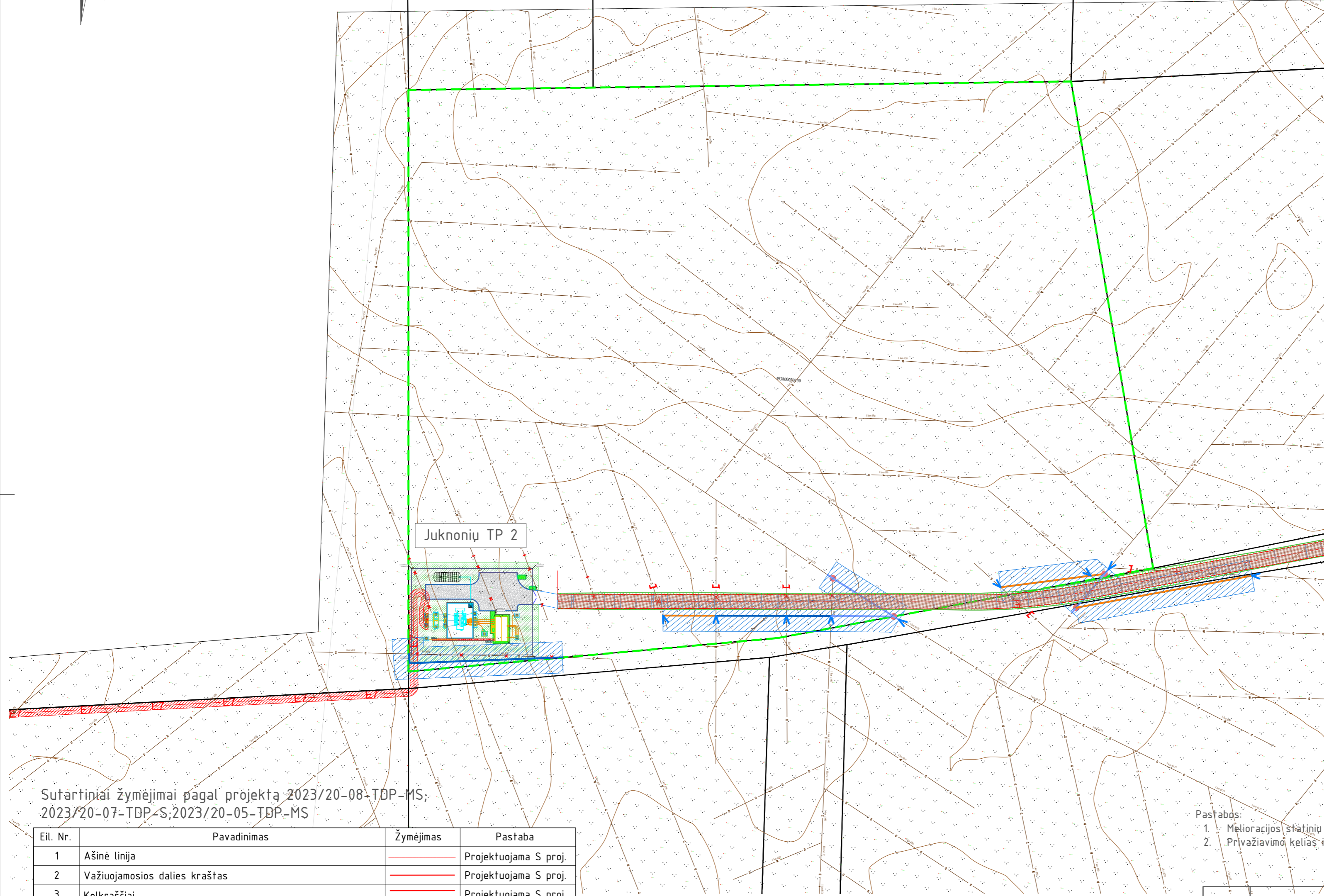
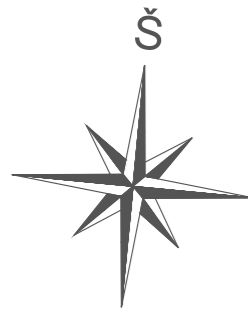

Sutartiniai žymėjimai	
	Pastotės sklypo riba
	Gretimų sklypų ribos
	Atskiru projektuojamas 110kV ir jo apsaugos zona 2023/20-02-TDP-E
	Atskiru projektu projektuojami melioracijos statiniai ir jų apsaugos zona 2023/20-08-TDP-MS

Sutartiniai žymėjimai pagal projektą 2023/20-08-TDP-MS,
2023/20-07-TDP-S, 2023/20-05-TDP-MS

Eil. Nr.	Pavadinimas	Žymėjimas	Pastaba
1	Ašinė linija		Projektuojama S proj.
2	Važiuojamosios dalies kraštas		Projektuojama S proj.
3	Kelkraščiai		Projektuojama S proj.
4	Skaldos danga		Projektuojama S proj.
5	Piketai	1+00	Projektuojama S proj.
6	Sklypų ribos		
7	Esami melioracijos statiniai		
8	Esamų drenų užaklinimas		
9	Esamų drenų atjungimas		
10	Projektuojami PE drenažo šuliniai;		
11	Proj. gofruoti, perforuoti PVC vamzdžių rinktuvai;		
12	Proj. lygūs, moviniai PVC, PE vamzdžių rinktuvai;		
13	Projektuojami PE63 mm, PVC 58/50 mm vamzdžių sausintuvai;		
14	Esamų drenų pajungimas prie naujai projektuojamo rinktuvo		

- Pastabos:
- Melioracijos statinių iškėlimas numatomas atskiru projektu: 2023/20-08-TDP-MS ir 2023/20-05-TDP-MS.
 - Privažiavimo kelias iki pastotės projektuojamas atskiru projektu: 2023/20-07-TDP-S.

0	2025-02	Statybos leidimui	
Laida	Išleidimo data	Laidos statusas. Keitimo priežastis (jei taikoma)	
Atestato Nr.	29404 A1338	PV PDV INŽ	Algis Virbalas Mantas Michalijūno Džiugintas Telinskis
			Juknionių TP 2
			Situacijos planas
			Laida
			0
			Lapas
			Lapu
			1
LT	UAB „LT energetika 2“		2023/20-01-PP-SP.B-01
			Lapas
			1

Sklypo planas M1:125

Pavadinimas	Mato vienetas	Kiekis	Pastabos
I. SKLYPAS			
Sklypo kad. Nr. 4938/0003:150			
1.1. Sklypo plotas	ha	3,9091	
1.2. Sklypo užstatymo intensyvumas	%	-	
1.3. Sklypo užstatymo tankumas	%	-	
1.4. Pastotės teritorija iki tvoros	m²	1059	

Projektuojami statiniai

01	Atvira skirstykla
02	Lauko biotualetas
03	Skaldos dangos aikštelė
04	Lietaus nuotekų ir alyvos rezervuaras
US	Uždara skirstykla
T-1	Transformatorius alyvos duobė

Sutartiniai žymėjimai

	Pastotės sklypo riba
	Gretimų sklypų ribos
	Atskiru projektuojamas 110kV ir jo apsaugos zona 2023/09-02-TDP-E
	Atskiru projektu projektuojami melioracijos statiniai ir jų apsaugos zona

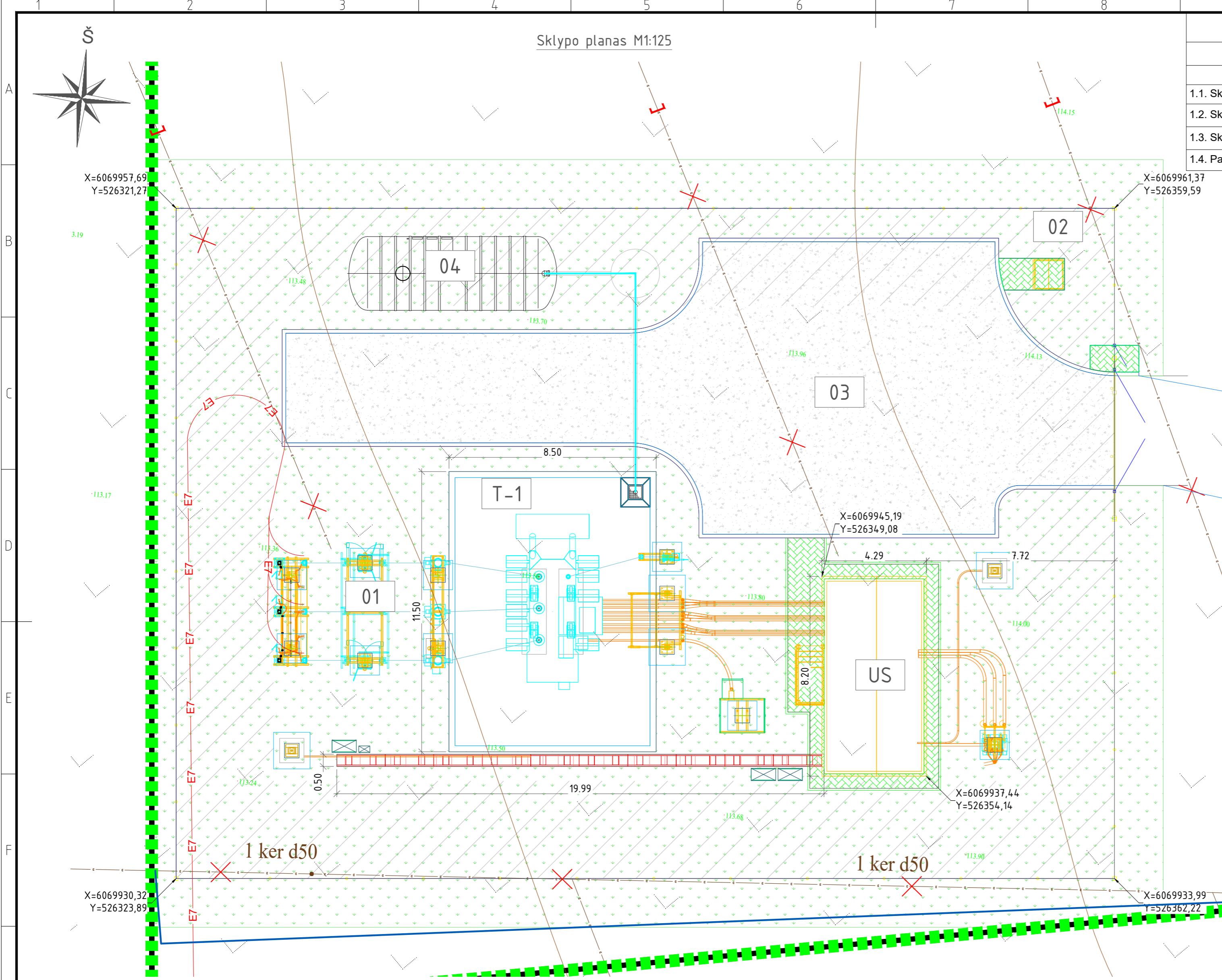

0	2025-02	Statybos leidimui	
Laida	Išleidimo data	Laidos statusas. Keitimo priežastis (jei taikoma)	
Atestato Nr.	EPI ENERGETIKOS PROJEKTAVIMO INSTITUTAS	Inžinerinių tinklų (Elektros tinklų) Kaišiadorių r. sav., Žiežmarių apylinkės sen., Juknionių k., Lauko g. 18D statybos projektas	
294.04	PV	Algis Virbalas	Juknionių TP 2
A1338	PDV	Mantas Michalijunjo	Sklypo planas
	INŽ	Džiugintas Telinskis	
LT	UAB „LT energetika 2“	2023/20-01-PP-SP.B-02	Laida 0
			Lapas 1
			Lapu 1

Proj. dalis	
Pavardė	
Parašas	
Data	

Sklypo inžinerinių tinklų planas M1:125

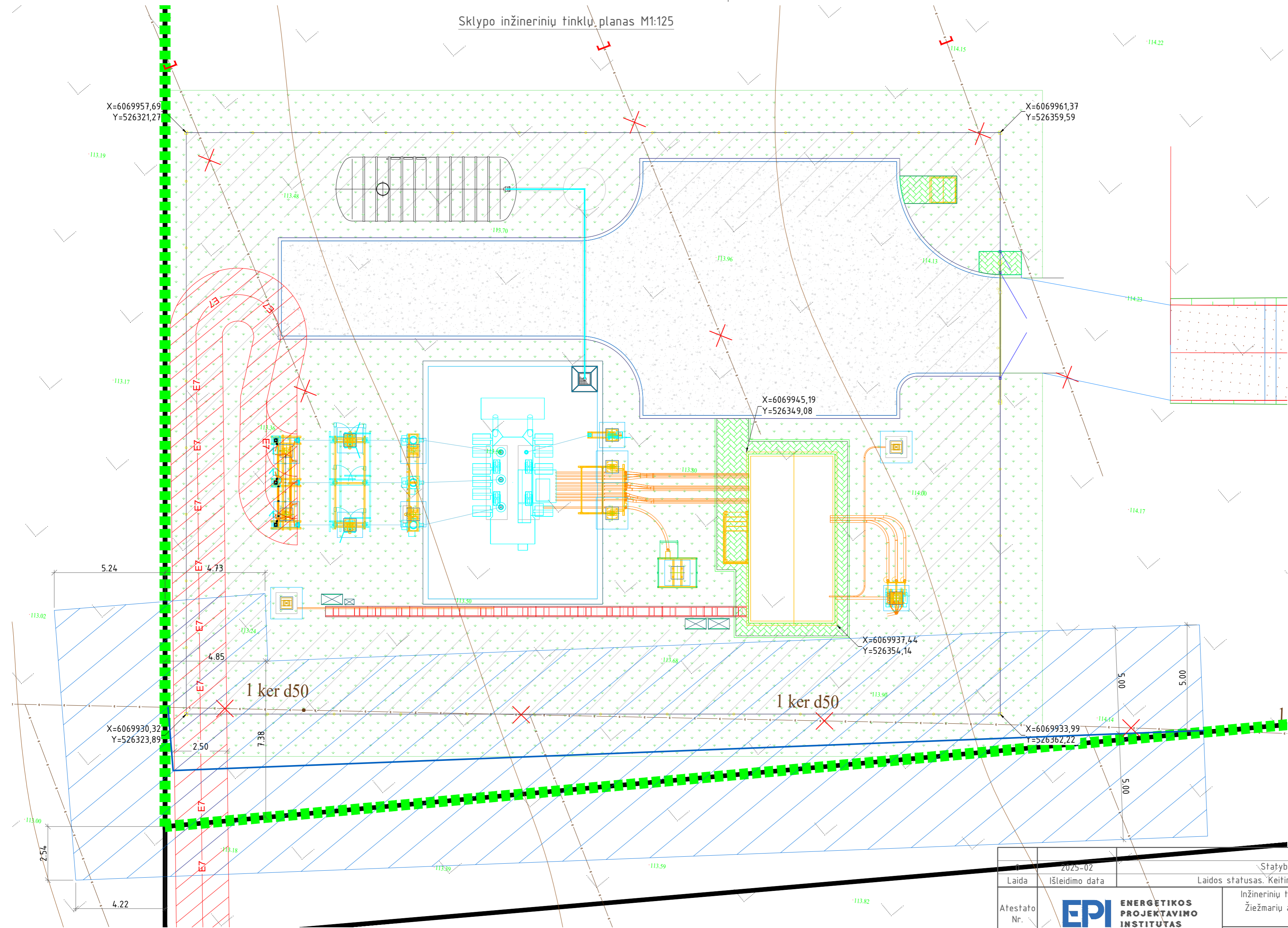

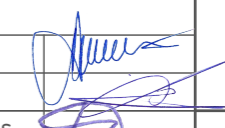
Laida		2025-02		Statybos leidimui	
Išleidimo data		Laidos statusas. Keitimo priežastis (jei taikoma)			
Atestato Nr.	EPI ENERGETIKOS PROJEKTAVIMO INSTITUTAS		Inžinerinių tinklų (Elektros tinklų) Kaišiadorių r. sav., Žiežmarių apylinkės sen., Jukonių k., Lauko g. 18D statybos projektas		
29404	PV	Algis Virbalas	Jukonių TP 2		
A1338	PDV	Mantas Michalijūno			
	INŽ	Džiugintas Telinskis			
		Sklypo inžinerinių tinklų planas		Laida	0
LT	UAB „LT energetika 2“		2023/20-01-PP-SP.B-05		Lapas Lapu 1 1

Proj. dalis: Pavarė: Parašas: Data:

30kV US planas M1:50

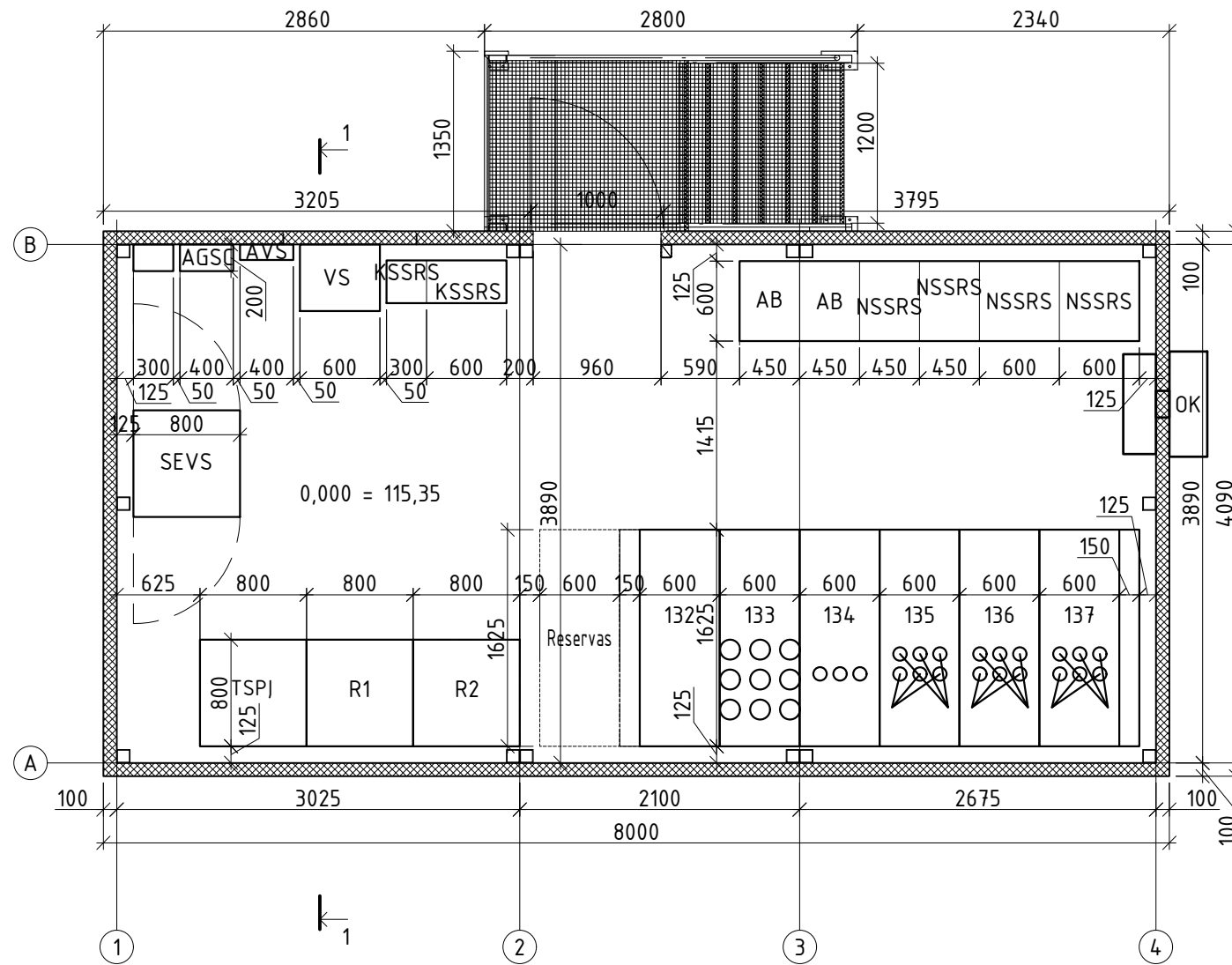

Pjūvis 1-1 M1:50

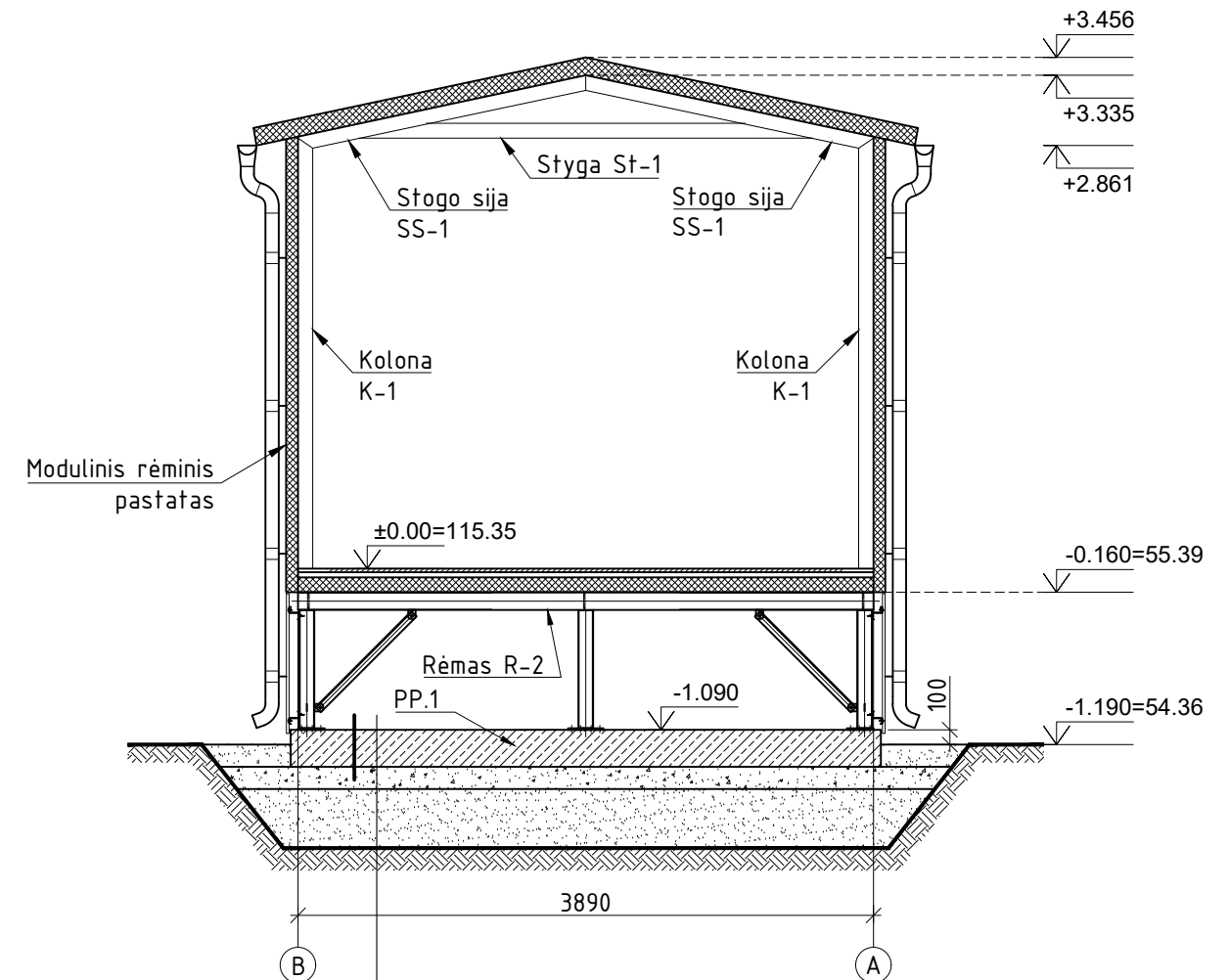

G/b plokštė PP.1, t=250 mm, C30/37-XC4
 Skaldos sluoksnis, t=150 mm, E_{v2}≥120 MPa
 Apsauginė geotekstilė 300g/m² 1sl.
 Atsparus šalčiui apsauginis sluoksnis, t=400 mm, E_{v2}≥80 MPa
 Pagrindo gruntas E_{v2}≥45 MPa

Patalpų eksplikacija			
Eil. nr.	Pavadinimas	Plotas, m ²	Sprogimo gaisro kategorija
1	Valdymo pulto patalpa	30,34	Cg
	Bendras plotas	30,34	

Pastabos:

- Valdymo pultas pristatomas kartu su šildymo, vėdinimo ir vėsinimo sistemomis, apšvietimu, kompiuteriniu tinklu, apsaugine ir gaisrine signalizacija. Kintamos srovės sistema, vandens nuvedimo sistema bei išorės laipteliais su turėklais.
- Stogo danga ir sienų danga - daugiasluoksnės plokštės. Daugiasluksnių plokščių spalva - aliuminio (RAL 9006).
- Vandens nuvedimo sistemos latai pusapvaliai D125, lietvamzdžiai apvalūs D90 mm.
- Liptai ir aikštelė iš karštai cinkuotų grofelių. Pristato - valdymo pulto tiekėjas.
- Liptų turėklai iš karštai cinkuoto metalo.
- Durys dažytos aliuminio spalva (RAL 9006).

0	2024 11	Statybos leidimui	
Laida	Data	Laidos statusas. Keitimo priežastis (jei taikoma)	
Atestato Nr.			Inžinerinių tinklų (Elektros tinklų) Kaišiadorių r. sav., Žiezmariai apylinkės sen., Juknionių k., Lauko g. 18D statybos projektas
29404	PV	Algis Virbalas	30/110 kV Juknionių TP
A1338	PDV	Mantas Michalijunjo	
			30kV US planas, Pjūvis 1-1
			Laida
			0
			Lapas
			1
LT	UAB "LT energetika 2"		2023/20-01-PP-SA.B-01
			Lapu
			1

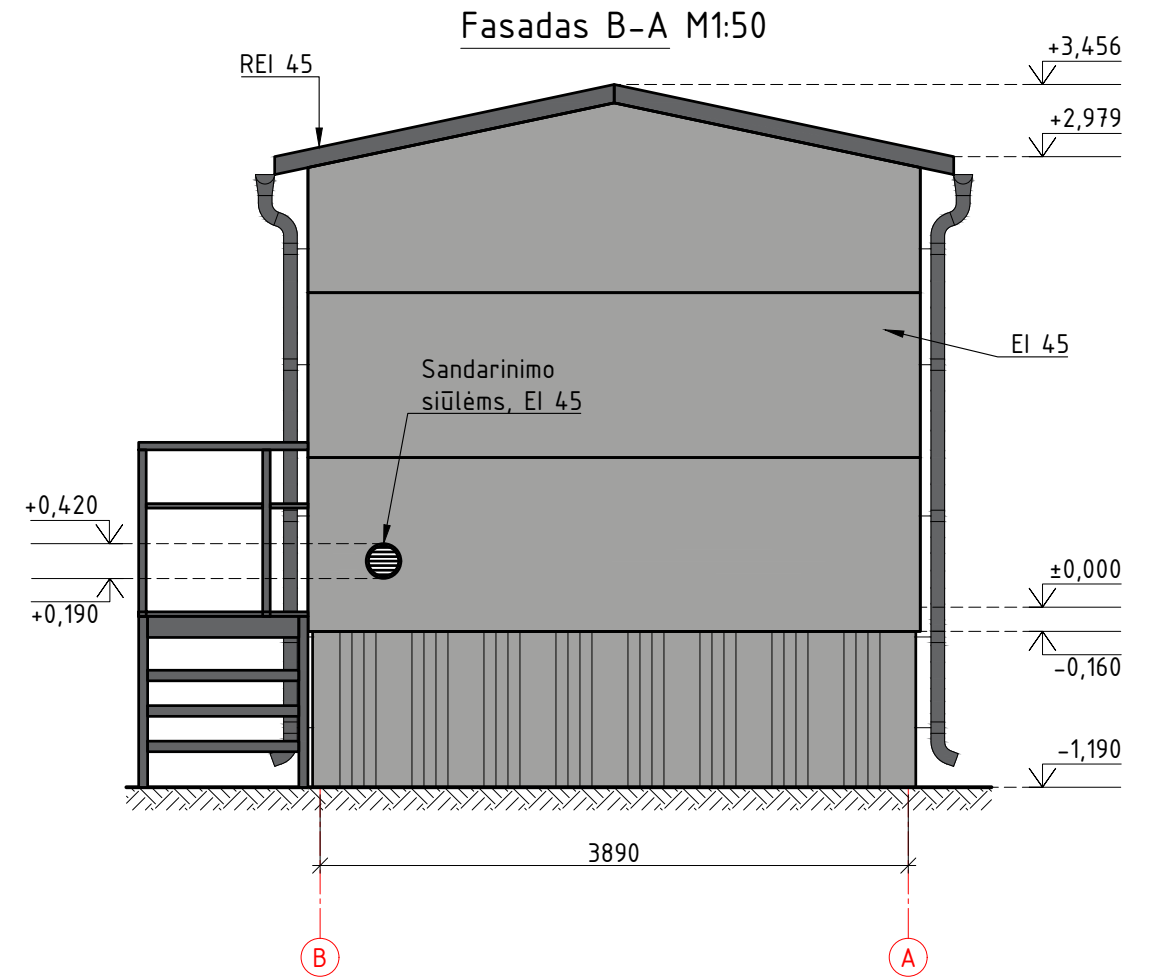
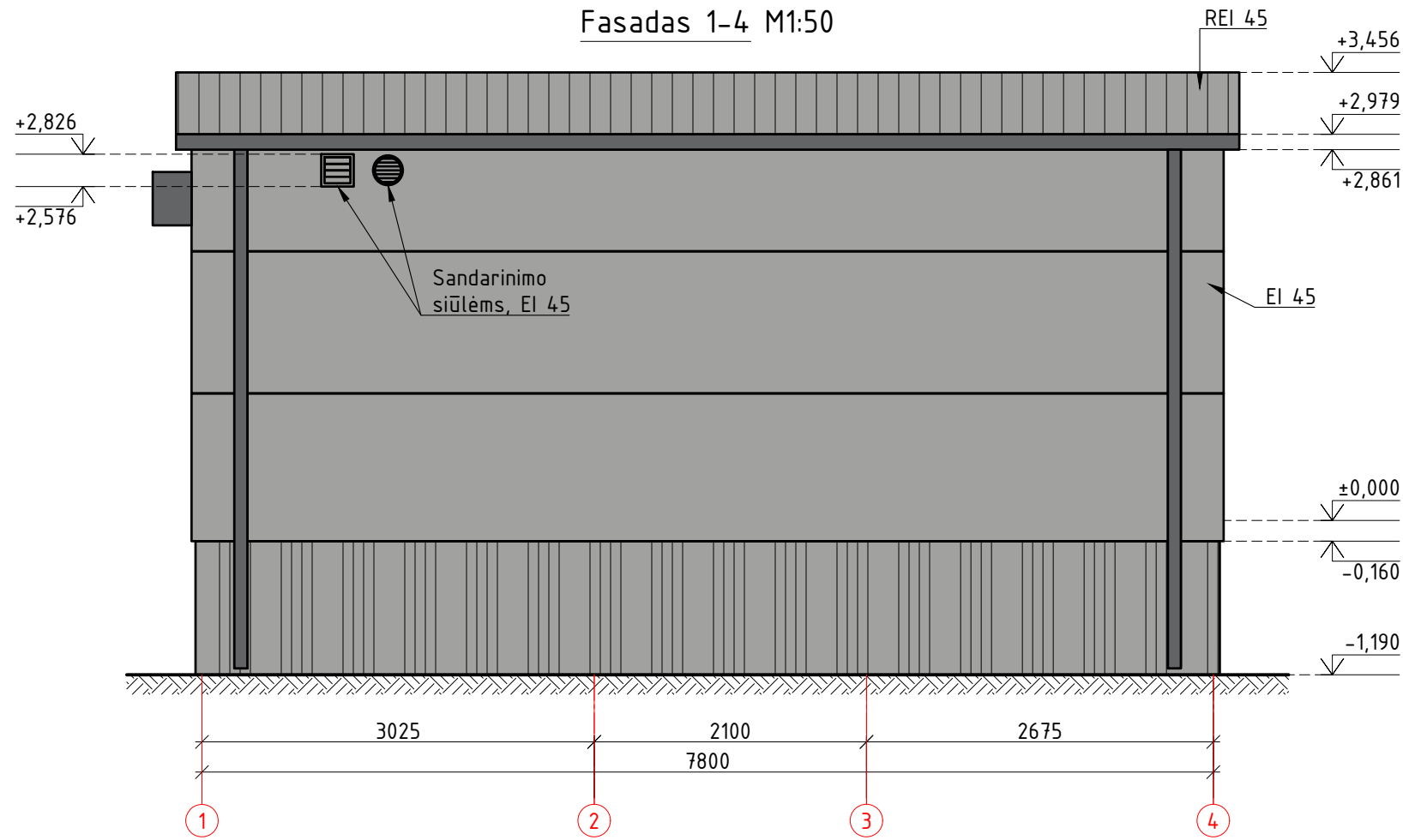

Pastabos:

1. Valdymo pultas pristatomas kartu su šildymo, vėdinimo ir vėsinimo sistemomis, apšvietimu, kompiuteriniu tinklu, apsaugine ir gaisrine signalizacija. Kintamos srovės sistema, vandens nuvedimo sistema bei išorės laipteliais su turėklais.
2. Stogo danga ir sienų danga - daugiasluksnės plokštės. Daugiasluksnių plokščių spalva - aliuminio (RAL 9006).
3. Vandens nuvedimo sistemos latakai pusapvaliai D125, lietvamzdžiai apvalūs D90 mm.
4. Laiptai ir aikštelė iš karštai cinkuotų grotelių. Pristato - valdymo pulto tiekėjas.
5. Laiptų turėklai iš karštai cinkuoto metalo.
6. Duryš dažytos aliuminio spalva (RAL 9006).

0	2024 11	Statybos leidimui	
Laida	Data	Laidos statusas. Keitimo priežastis (jei taikoma)	
Atestato Nr.			Inžinerinių tinklų (Elektros tinklų) Kaišiadorių r. sav., Žiežmarių apylinkės sen., Jukonių k., Lauko g. 18D statybos projektas
29404	PV	Algis Virbalas	30/110 kV Jukonių TP
A1338	PDV	Mantas Michaliunjo	
			30kV US Fasadas 1-4, Fasadas B-A
LT	UAB "LT energetika 2"		2023/20-01-PP-SA.B-02
			Lapas
			Lapu
			1
			1

Proj. dalis	-
Pavardė	-
Parašas	-
Data	-

30kV US Stogo planas M1:50

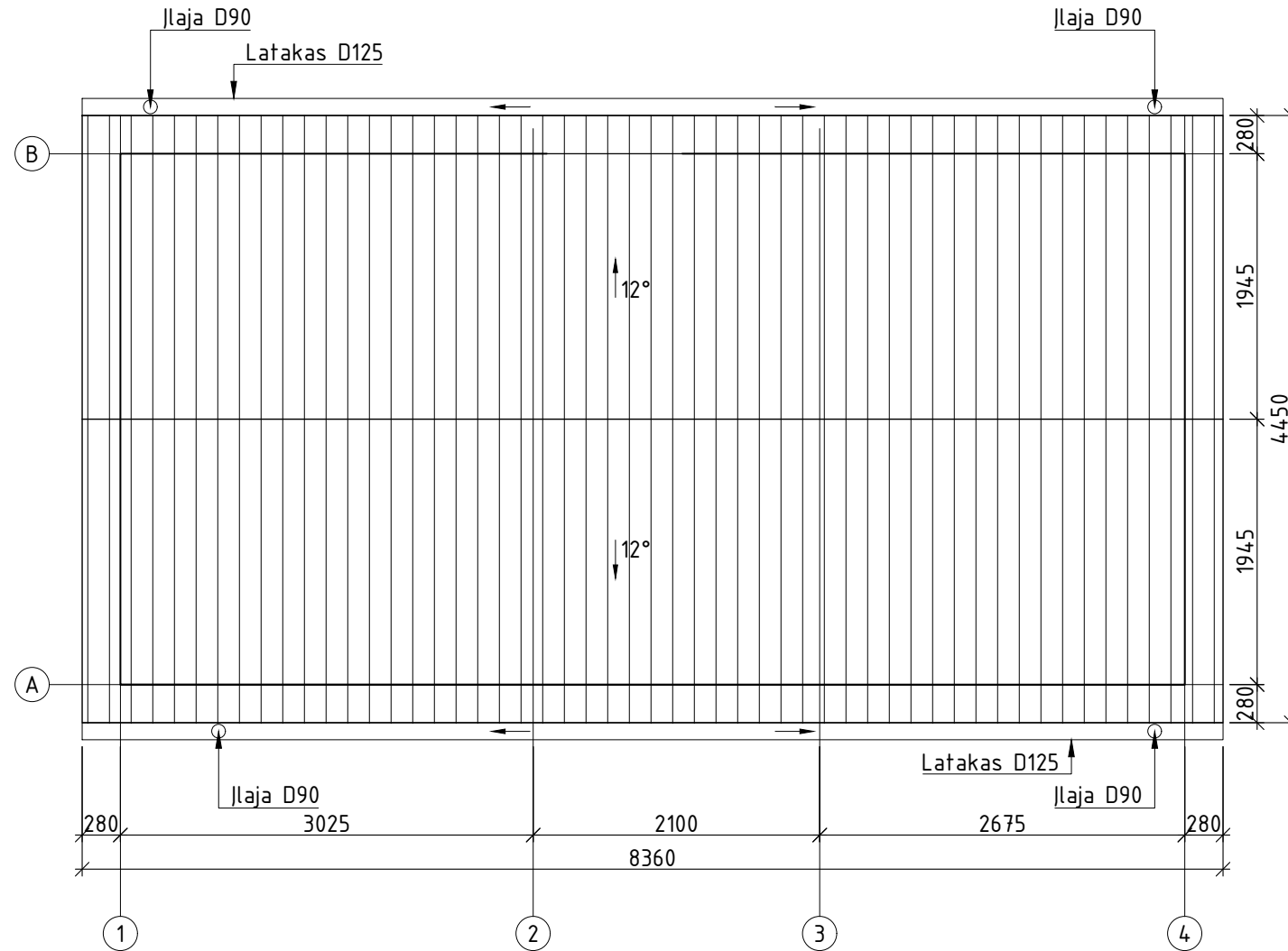

Pastabos:

1. Valdymo pultas pristatomas kartu su šildymo, vėdinimo ir vėsinimo sistemomis, apšvietimu, kompiuteriniu tinklu, apsaugine ir gaisrine signalizacija. Kintamos srovės sistema, vandens nuvedimo sistema bei išorės laipteliais su turėklais.
2. Stogo danga ir sienų danga - daugiasluksnės plokštės. Daugiasluksnių plokščių spalva - aliuminio (RAL 9006).
3. Vandens nuvedimo sistemos latakai pusapvaliai D125, lietvamzdžiai apvalūs D90 mm.
4. Laiptai ir aikštelė iš karštai cinkuotų grotelių. Pristato - valdymo pulto tiekėjas.
5. Laiptų turėklai iš karštai cinkuoto metalo.
6. Duryš dažytos aliuminio spalva (RAL 9006).
7. Stogo latako nuolydis daromas ne mažesnis kaip 1,5% pagal STR 2.04.01:2018.

0	2024 11	Statybos leidimui	
Laida	Data	Laidos statusas. Keitimo priežastis (jei taikoma)	
Atestato Nr.			Inžinerinių tinklų (Elektros tinklų) Kaišiadorių r. sav., Žiežmarių apylinkės sen., Jukonių k., Lauko g. 18D statybos projektas
	29404	PV	
A1338	PDV	Mantas Michaliunjo	30/110 kV Jukonių TP
			30kV US Stogo planas
LT	UAB "LT energetika 2"	2023/20-01-PP-SA.B-04	Laida 0
			Lapas 1
			Lapų 1

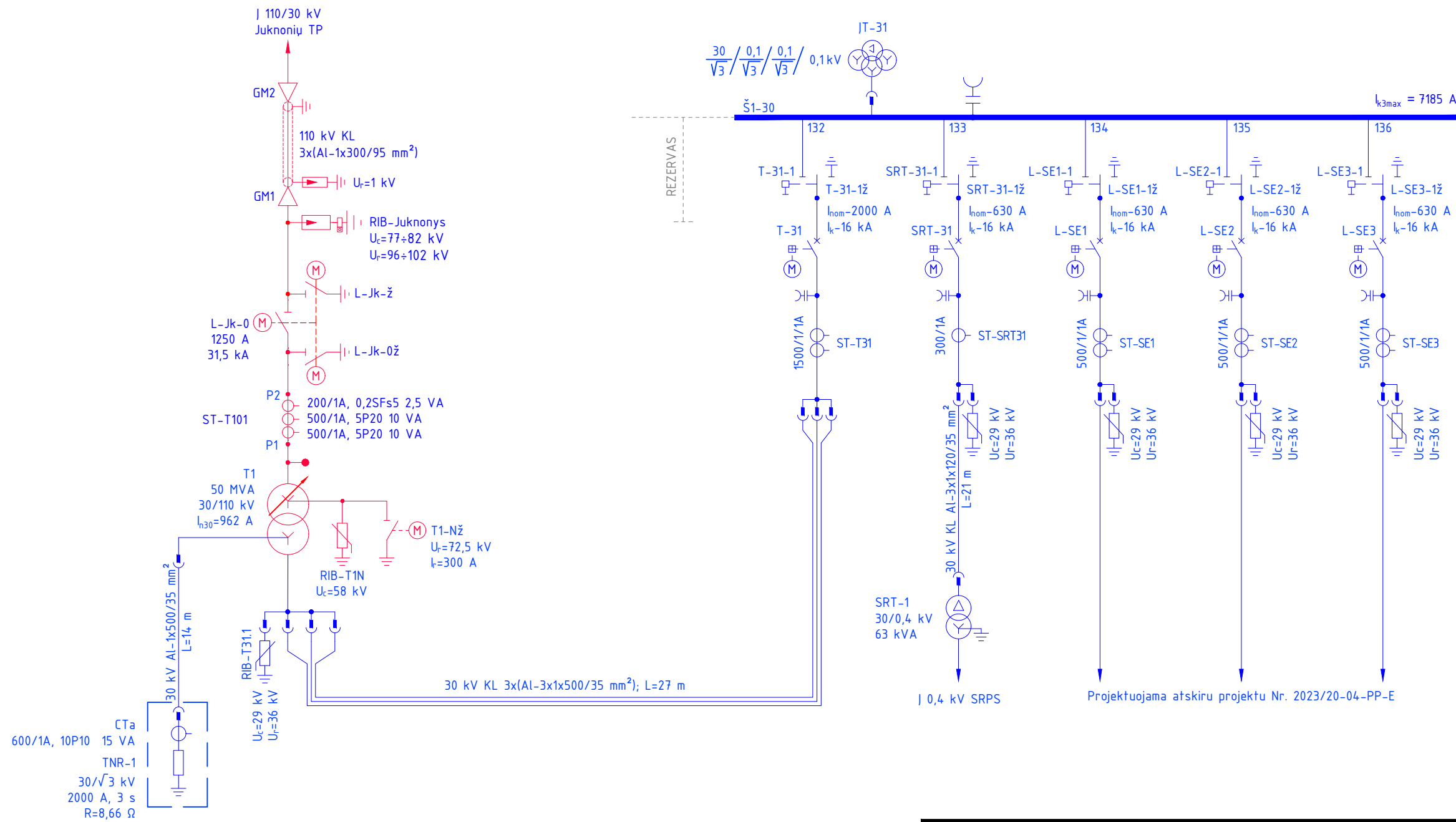

0	2025-01	Statybos leidimui	
Laida	Data	Laidos statusas. Keitimo priežastis (jei taikoma)	
Atestato Nr.			Inžinerinių tinklų (Elektros tinklų) Kaišiadorių r. sav., Žiežmarių apylinkės sen., Juknionių k., Lauko g. 18D statybos projektas
29404	PV	Algis Virbalas	30/110 kV Juknionių TP 2
27640	PDV	Andrius Baltakojis	
	Inž.	Loreta Garmutė	110 kV principinė schema
LT	UAB "LT energetika 2"		2023/20-01-PP-E.B-01
			Laida
			0
			Lapas
			1
			Lapų
			1

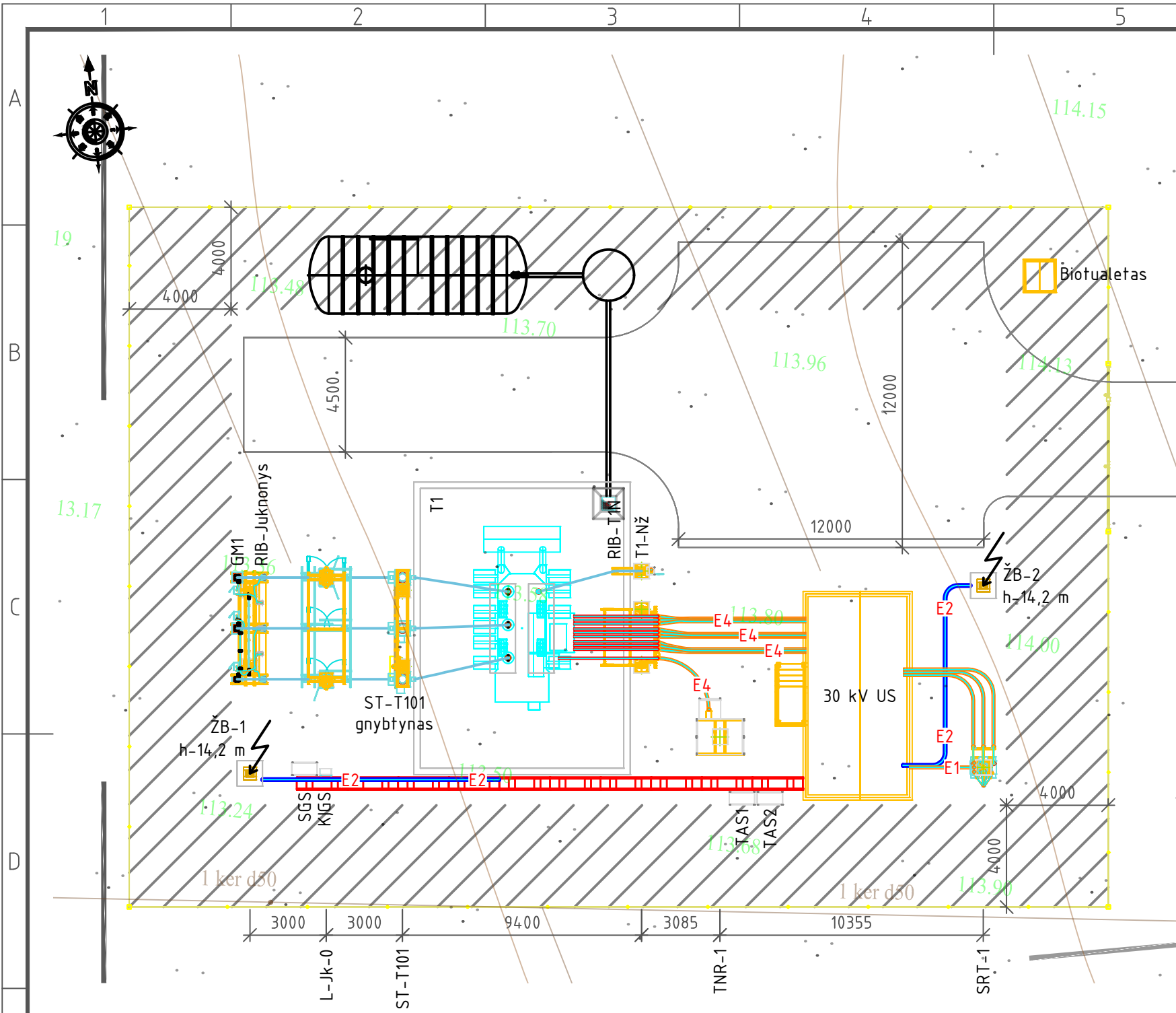

Įrenginių eksplikacija	
Operatyvinis pavadinimas	Pavadinimas
GM1	110 kV galinė kabelio mova. $H_{mont.}=3,5$ m, numatoma projekte Nr. 2023/20-03-TP-EL
RIB-Juknonys	110 kV viršįtampių ribotuvas. $H_{mont.}=4$ m
L-Jk-0	110 kV skyriklis su dviem įžeminimo peiliais. $H_{mont.}=3$ m
ST-T101	110 kV srovės transformatorius. $H_{mont.}=3$ m
RIB-T1N	110 kV neutralės viršįtampių ribotuvas. $H_{mont.}=3,9$ m
T1-NŽ	110 kV galios transformatoriaus neutralės įžemiklis. $H_{mont.}=4,1$ m
T-1	30/110 kV 50 MVA galios transformatorius
TNR-1	30 kV galios transformatoriaus neutralės įžeminimo varža
SRT-1	30/0,4 kV 63 kVA savų reikių transformatorius
Gnybtų spintų eksplikacija	
TAS1; TAS2	Techninės apskaitos spinta
SGS	Skyriklio gnybtų spinta
ST-T101 gnybtynas	Srovės transformatoriaus gnybtų spinta
KIGS	Kilnojamųjų įrenginių galios skydelis



- Sutartiniai žymėjimai:
- E1 — 0,4 kV požeminė kabelių linija vamzdyje;
 - E2 — Apšvietimo kabeliai metaliniame vamzdyje;
 - E4 — 30 kV požeminė kabelių linija vamzdyje.

0	2025-01	Statybos leidimui				
Laida	Data	Laidos statusas. Keitimo priežastis (jei taikoma)				
Atestato Nr.			Inžinierinių tinklų (Elektros tinklų) Kaišiadorių r. sav., Žiežmarių apylinkės sen., Juknionių k., Lauko g. 18D statybos projektas			
				29404	PV	Algis Virbalas
				27640	PDV	Andrius Baltakojis
					INŽ	Loreta Garmutė
LT	UAB "LT energetika 2"		30/110 kV Juknionių TP 2 Pastotės planas 2023/20-01-PP-E.B-02			
			Laida 1:200 0 Lapas 1 Lapų 1			

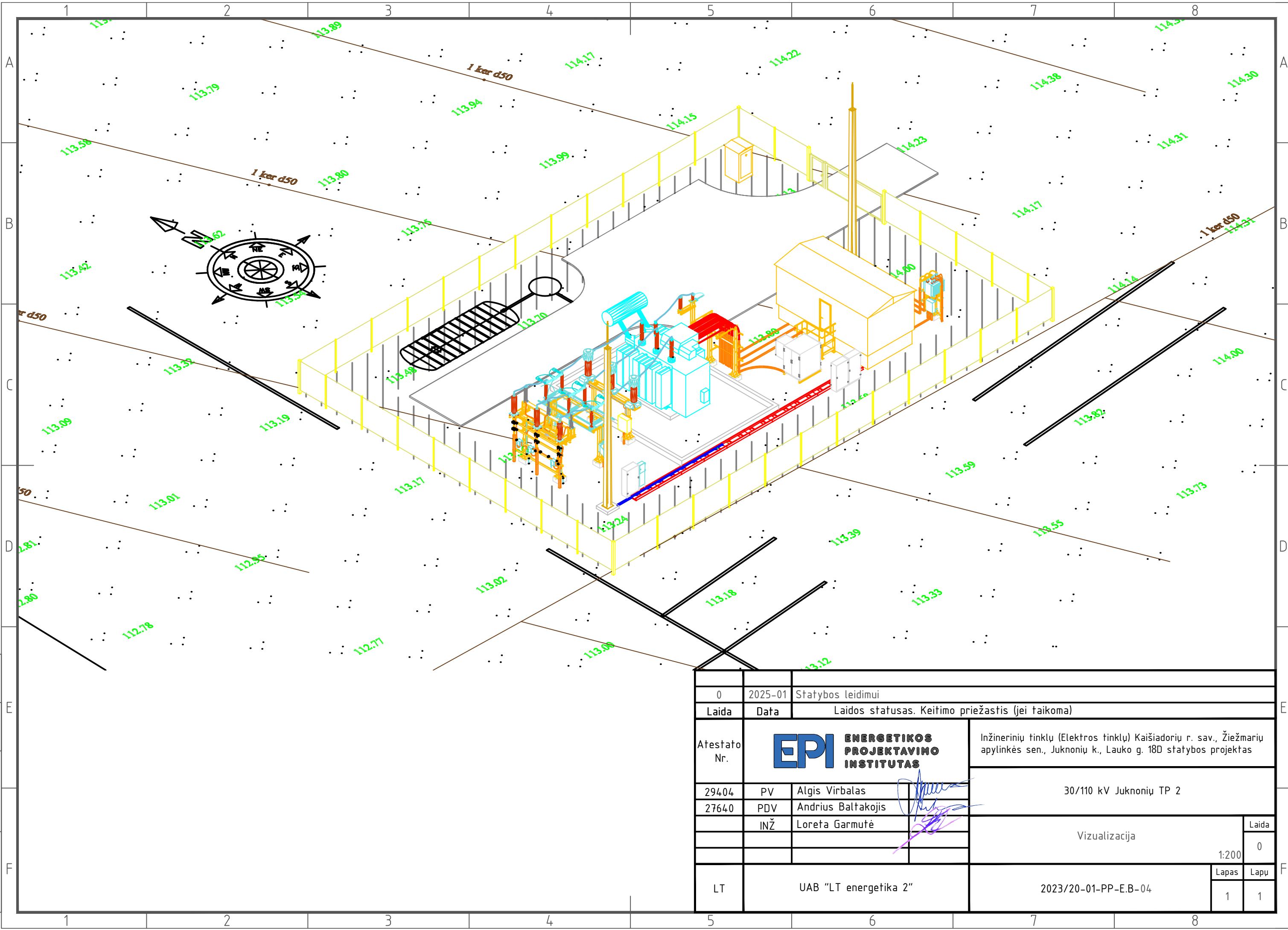
Proj. dalis
Pavardė
Parašas
Data



Proj. dalis
Pavardė
Parašas
Data

	0	2025-01	Statybos leidimui	
Laida	Data	Laidos statusas. Keitimo priežastis (jei taikoma)		
Atestato Nr.	 ENERGETIKOS PROJEKTAVIMO INSTITUTAS		Inžinerinių tinklų (Elektros tinklų) Kaišiadorių r. sav., Žiežmarių apylinkės sen., Juknionių k., Lauko g. 18D statybos projektas	
29404	PV	Algis Virbalas	 30/110 kV Juknionių TP 2	
27640	PDV	Andrius Baltakojis		
	INŽ	Loreta Garmutė		
			Vizualizacija	Laida
				0
				1:200
LT	UAB "LT energetika 2"		2023/20-01-PP-E.B-04	Lapas
				Lapų
			1	1